

M. Tony Frangié
FILS DE L'ANCIEN CHEF
DE L'ÉTAT LIBANAIS
et plusieurs de ses proches
sont assassinés
par des phalangistes

Le Monde

Fondateur : Hubert Beuve-Méry
Directeur : Jacques Fauvet

1.70 F
Abonné, 1.20 par trimestre, 4.80 par an
Taxes: 1.20 sur le numéro, 12 sur le trimestre...

BULLETIN DE L'ÉTRANGER

Référendums
ambigus
en Italie

Les deux référendums des 11 et 12 juin, concernant l'abrogation des lois sur l'ordre public et sur le financement public des partis, n'ont pas suscité la passion des électeurs italiens. Le fait le plus remarquable est même le niveau des abstentions: environ 20 %...

Or les partis de la majorité (démocrates-chrétiens, communistes, socialistes, sociaux-démocrates et républicains) avaient recommandé le « non » dans les deux cas. La coalition des « oui » était tout à fait hétérogène: à l'extrême gauche s'alliait l'extrême droite, suivait l'agitation du petit parti radical, inlassable propagateur de référendums au nom de la défense des libertés civiles, mais toujours à l'affût de tout stratagème susceptible de faire scolariser les structures d'un État déjà fragile.

Le refus de 75,5 % des votants d'abroger la loi sur la sécurité publique exprime une approbation des mesures. Le caractère renforcé qu'elle contient? La question posée était trop ambiguë pour que la signification du vote soit lumineuse. Les électeurs communistes, par exemple, se voyaient invités à soutenir une loi à laquelle le P.C.I. s'était opposé en 1973. Une partie d'entre eux se sont visiblement rebellés et ont voté « oui » à l'abrogation pour désapprouver avec l'extrême gauche l'accentuation de la répression. Mais ils se sont retrouvés avec des électeurs d'extrême droite, qui votaient également « oui » à l'abrogation parce que, à leur avis, la loi était trop peu répressive.

Le durcissement de Moscou incite Washington à normaliser ses relations avec Pékin

Les États-Unis envisagent de rompre avec Taiwan

La politique de l'Union soviétique, notamment en Afrique, suscite un rapprochement des puissances qui inquiètent les ambassadeurs à Moscou. Aux États-Unis, M. Brzezinski, conseiller du président, qui a fait un voyage en Chine le mois dernier, préconise une normalisation complète des rapports entre Washington et Pékin. Cette-ci aurait pour conséquence la rupture des relations diplomatiques entre les États-Unis et Taiwan. Le journal japonais « Mainichi Shimbun » a même écrit que ce programme serait appliqué en janvier prochain. Le porte-parole du département d'État a déclaré qu'aucune date précise n'avait été arrêtée.

L'Inde semble vouloir, elle aussi, avoir avec Pékin des relations tout à fait normales. En visite à Washington, le premier ministre, M. Desai, a affirmé à la chaîne de télévision W.B.C. que son pays n'avait pas l'intention de « reprendre le contrôle » des territoires contestés qui sont occupés par la Chine.

De notre correspondant
Washington. — Les États-Unis ont décidé d'accélérer le rythme de leurs négociations avec Pékin afin de parvenir le plus tôt possible à une normalisation complète des relations, a-t-il été déclaré de source officielle, mardi 12 juin, à Washington. Cette volonté nouvelle est le résultat principal du voyage que M. Brzezinski, conseiller de M. Carter, a fait récemment en Chine à la tête d'une importante délégation, et vise à traduire dans les faits la convergence d'opinions et d'intérêts apparus entre les deux pays devant l'activisme de Moscou en Afrique. Elle ne permet pas encore cependant de préjuger du résultat final, car le gouvernement américain pose à cette normalisation trois conditions, dont l'une au moins paraît difficilement acceptable par les Chinois:

1) Washington souhaite maintenir à Taiwan une mission commerciale relativement importante. À l'instar de ce qu'on fait en Japonais lorsqu'il cesse reconnu le gouvernement de Pékin. Mais cela signifie que, comme eux, les Américains sont prêts à rompre les relations diplomatiques avec Taipei;
2) Le niveau des échanges entre les États-Unis et le régime nationaliste devra être préservé, sur le plan économique bien entendu, mais aussi, au moins partiellement, dans le domaine militaire. Il semble, en fait, que M. Carter ait décidé de retirer ses dernières troupes de l'île. Le contingent américain ne compte d'ailleurs plus que mille hommes aujourd'hui, contre mille-trois cents au début de 1977 et dix mille à la fin des années 60.

3) Le niveau des échanges entre les États-Unis et le régime nationaliste devra être préservé, sur le plan économique bien entendu, mais aussi, au moins partiellement, dans le domaine militaire. Il semble, en fait, que M. Carter ait décidé de retirer ses dernières troupes de l'île. Le contingent américain ne compte d'ailleurs plus que mille hommes aujourd'hui, contre mille-trois cents au début de 1977 et dix mille à la fin des années 60.

M. Giscard d'Estaing compte annoncer mercredi des initiatives pour la justice et le progrès social afin de lutter contre le chômage et la hausse des prix

M. Giscard d'Estaing compte évoquer largement les problèmes économiques et sociaux, au cours de la conférence de presse qu'il va tenir, mercredi 14 juin, à 18 heures, et qui sera radio-télévisée en direct par TF1 et France-Inter. L'aggravation du chômage, due à la faible croissance et aux suppressions d'emplois, l'accélération des hausses de prix, la persistance de fortes inégalités sociales, inquiètent en effet l'opinion, et le président de la République avait indiqué, le 27 mai, qu'il annoncerait durant cette conférence de presse des initiatives en faveur de la justice et du progrès social. Le chef de l'État parlera aussi des problèmes de politique intérieure et des questions internationales.

LES RESTRUCTURATIONS INDUSTRIELLES en cours se solderont inévitablement par des suppressions d'emplois. Les pouvoirs publics ayant accepté de consentir à Manufrance une avance de 5 à 8 millions de francs pour lui permettre de faire face à ses échéances, l'avenir immédiat de la firme stéphanoise semble assuré. Sur le fond, toutefois, le dossier reste ouvert. Le P.-D.-G. de Manufrance, M. Gado-Ciel, va mettre à profit ce surcroît pour tenter de mettre en œuvre son plan de redressement, qui comporte notamment trois cent trente-quatre licenciements et une restructuration à laquelle est opposée la municipalité stéphanoise, actionnaire principal de la firme. Le sort des Terreries françaises demeure est plus préoccupant encore, puisque les quatre cent trente-quatre salariés de l'entreprise sont sous la menace d'un licenciement collectif immédiat. À la suite des difficultés de Bouscar, les élus des Voages présentent aux pouvoirs publics leur plan d'urgence pour « tirer ce département de la grande misère » qui le menace.

LA REGIE RENAULT, où, selon la direction, l'activité est normale dans la plupart des usines, les salariés devaient participer, ce mardi, à des débrayages de durée variable, pour protester contre l'intervention de la police à Cléon, mais aussi pour réclamer l'ouverture de négociations. Face à la direction, qui refuse pour l'instant, la reprise des discussions, la désignation par le tribunal de Versailles d'un médiateur pourrait faciliter la recherche d'un compromis. La situation reste également confuse aux Aciéries de Pompey, chez Barlet et dans une série d'autres usines, où des grèves, souvent minoritaires, se poursuivent.

« Nous vivons ce que nous changerons »

par PIERRE DROUIN
Devant l'usine de Cléon, quand elle était encore occupée par les prévis, flottait une banderole inspirée par l'esprit de mai 1968. On y lisait: « Nous vivons ce que nous changerons ». Ce n'est pas une devise, c'est un constat, un constat de l'échec des espoirs. M. Giscard d'Estaing, qui s'est tant servi du mot « changement », devrait méditer ce thème avant sa conférence de presse du 14 juin. D'après ce qu'il entend consacrer une

bonne part de ses réponses, si l'on en croit les sources, à la question des inégalités. Or il sait fort bien que celles-ci ne proviennent pas seulement des différences de revenus ou de patrimoines. Dans un discours qu'il fit, en 1972, à l'UNESCO à des Rencontres qui avaient pris pour centre d'intérêt le sujet « Economie et société humaine », le président de la République — alors ministre de l'Économie et des Finances — avait mis le doigt sur ce qui fait précisément problème chez Renault et ailleurs. La condition de certains travailleurs est telle qu'ils sont pénalisés par rapport à d'autres, non pas seulement du fait des plus faibles salaires ou de la nature de leur poste, mais par la quasi-absence de promotion.

L'O.S. est condamné à vie à rester O.S., et ce sentiment est intolérable chez les jeunes. Les directions affirment que ceux qui ressentent cette situation au point de presser un déclencheur d'un arrêt de travail représentent une faible partie du personnel. Ce n'est pas faux, mais n'enlève rien à la légitimité du mouvement. Ce sont les minorités sensibles qui ont toujours tracé les voies du progrès social. Le conditionnement des majorités dans une entreprise est peut-être encore plus affligeant que le reste.

UNE BRASSÉE DE CONFESSIONS DE FOI
Chrétiens, que croyez-vous ?
« À qui, en quoi croyez-vous ? Pourquoi ? Comment ? En amont ou (et) en aval du Credo qui expose des vérités doctrinales homologuées, un tel témoignage devrait être situé, personnel — intime — et lisible pour les incroyants majoritaires dans notre pays. »

par HENRI FESQUET
Ferdinand Brunetier, critique littéraire, converti en 1900, disait: « Ce que je crois ? Attendez le demandeur au pape. » Trois quarts de siècle nous séparent de cette boutade (?). Avoir la foi signifie alors assez souvent adhésiver purement et simplement à un catalogue de vérités et de dogmes définis par des spécialistes et sur lesquels l'esprit critique n'avait guère de prise. « Avant d'entrer à l'église », disait le général de Gissac en 1950, je faisais mon intelligence à la porte. « C'était le triomphe d'une certaine « objectivation » et de l'esprit d'obéissance. Ce respect monothétique n'al-

est définitivement brisé. Tant de systèmes et de morales sont morts d'inanité.
« La foi se retrouve démunie, parfois héroïque, parfois serotine, toujours exposée. Les mots de « recherche » et de « parcours » ont envahi les publications chrétiennes. Le prosélytisme a pris un sens péjoratif. L'orthographe a détruit l'orthodoxe. Les moyens sont paradoxalement plus clairs que les fins. »

AU JOUR LE JOUR

LE GRAND BAZAR

De toute évidence, la vie des grosses entreprises est désormais régie par le principe des vases communicants, et personne ne s'étonne plus quand une société qui fabrique des pneus et des stylos occupe une entreprise qui fabrique des briques, ou quand une société qui fabrique des voitures et des engins militaires détient des parts dans une radio périphérique.

Que peut faire un père ?

Jacques Guillon
CET ENFANT QUI SE DROGUE C'EST LE MIEN
préface de Jacques Ehrh
SEUIL
176 pages, 38 F.

UN LIVRE DE CLAUDE LISCIA

Enfances en danger
Moins de 10 % des procédures judiciaires ouvertes au titre de l'enfance en danger le sont à la suite de violences. Claude Liscia, dans « Familles hors la loi », pose la question: suffit-il de prétendre que les parents sont peu soignés, bruyants, irrespectueux de l'école, pour s'emparer de leurs enfants et les placer à l'assistance publique? Familles, je vous aime, murmure, dit, crie C. L. ou de Liscia. Familles hors la loi mais par la loi, depuis près d'un siècle, dispersées et détruites. Familles nombreuses de la classe ouvrière la plus défavorisée, qui sont surveillées et sanctionnées grâce à l'arsenal des institutions et des lois protégeant l'enfance dite en danger, et qui l'est souvent, en effet, mais beaucoup moins fréquemment qu'on ne l'assume du fait de l'entourage familial. Certes, ces familles ne savent ou ne veulent, ou ne peuvent

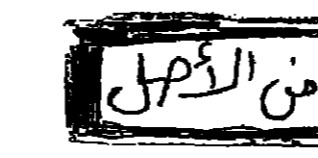







كذا من الأصل

AMÉRIQUES

BILLARDS PHILIPPE MALIGE

NOUVEAU HALL D'EXPOSITION 8 RUE JASMIN PARIS 16e

Canada

Le projet de réforme constitutionnelle de M. Trudeau ne donne pas satisfaction au Québec

De notre correspondant

Montréal. — Le premier ministre M. Pierre Elliott Trudeau a dévoilé, le lundi 12 juin, ses plans de réforme constitutionnelle. Ceux-ci prévoient que le gouvernement d'Ottawa agira de son propre chef dans les domaines qui relèvent de sa seule autorité, à savoir la réforme du Sénat et celle de la Cour suprême. Il consultera ensuite les gouvernements provinciaux pour l'adoption d'une nouvelle Constitution canadienne.

Etats-Unis

LA COUR SUPRÊME AUTORISE UNE MANIFESTATION NÉO-NAZIE

Washington (A.F.P.). — La Cour suprême des États-Unis a rejeté lundi 12 juin la requête des habitants de la localité de Skokie, dans la banlieue de Chicago, visant à interdire la manifestation que veulent y organiser les nazis américains le 25 juin. Environ sept mille survivants des camps de concentration nazis demeurent à Skokie. Une cour locale, puis une cour fédérale, avaient déjà rejeté la demande des habitants de Skokie.

Nicaragua

Washington continue d'appuyer le président Somoza

affirment deux personnalités de l'opposition

A l'occasion d'une tournée d'information sur la situation au Nicaragua qu'ils ont entreprise en Europe, MM. Sergio Ramirez, avocat, membre d'un groupe d'opposition au régime du président Somoza (groupe des Douze), et le poète Ernesto Cardenal, prêtre révolutionnaire, ont réuni une conférence de presse le lundi 12 juin, à Paris.

A L'HOTEL DROUOT

- VENTES
S. 2 - Tableaux modernes.
S. 3 - Art de la Chine estamp.
S. 4 - Monnaie de corail de l'Antiquité à nos jours or et argent.
S. 7 - Chine, bijoux, émaillés.
S. 8 - Art nouveau, Art Déco.
S. 15-16 - Tableaux anc., porcel., bibel., objets d'art, ens. mob. du XVIIIe, tapis.
EXPOSITIONS
S. 9 - Dess., tabl. mod., Art 1900.
S. 10 - Objets et chats de Galilé.
S. 12 - Tabl. anc., bijoux argent, armes de chasse etc. objets d'art, tapis d'Orient.
VENTE
à 17 heures
HOTEL GEORGE V
Succession Maria Callas.
EXPOSITION
PALAIS D'ORSAY
Tableaux anciens et modernes.

Certains attendaient l'alternance, ce fut le consensus.

Pouvoirs n° 5. Le consensus. 39 F.

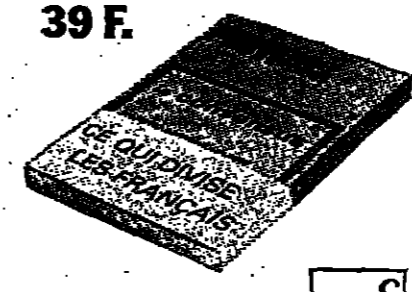

Les livres des Puf questionnent le monde. puf

tion tend à normaliser relations avec P.R.C.

FÊTE DES PÈRES: NE FAITES PAS DE SURPRISE.

LE MEILLEUR BRAUN

Cette année, ne faites pas de surprise à votre mari: ni gadget, ni best-seller. Offrez-lui tout simplement le meilleur des Braun. Le Braun micrôn est le dernier né des Braun. Comme tous les Braun, il a une tête étroite pour bien raser partout, et une grille ultra-fine sous laquelle vibrent 30 lames d'acier. Mais la grille du micrôn est faite d'alvéoles à six angles. Pourquoi? Pour mieux coincer, donc mieux couper le poil. Dès le premier passage.

Comme tous les Braun il a une tondeuse incorporée. Mais la tondeuse du micrôn est éjectable. Pourquoi? Pour tailler encore plus précisément les pattes et les moustaches. Comme tous les Braun il a un coffret luxueux. Mais le coffret du micrôn est encore plus intelligent et plus luxueux. Pourquoi? Parce que c'est le dernier né des Braun. Comme tous les Braun il est beau. Mais le Braun micrôn est encore plus beau et plus noir. Pourquoi? Pour rien.



BRAUN

Braun micrôn

du 10 au 30 juin, grand jeu: 10 000 F et des centaines de prix dans tous les magasins Braun



كنا من الأصل

# AFRIQUE

## Tribune internationale UN VIETNAM AFRICAIN

par VLADIMIR LOMEIKO (\*)

CES derniers temps, le président des Etats-Unis a souligné, à maintes reprises, l'importance des intérêts américains en Afrique. Les actes qui ont suivi confirment que les Etats-Unis se préparent à une ingérence militaire directe dans les affaires du continent noir.

L'escalade est déjà évidente. Si, au moment de l'agression soviétique contre l'Ethiopie, les Etats-Unis ont officiellement prêté sa main dans l'ombre en fournissant des armes aux Somaliens par l'intermédiaire de l'Arabie Saoudite et d'autres pays, ils ont fait participer leur aviation de transport à l'intervention de l'OTAN au Zaïre.

Cela aurait pu aller encore plus loin mais un amendement du Sénat s'oppose à l'envoi de soldats américains en Afrique ; le traumatisme dû au Vietnam n'est pas, d'autre part, encore effacé. Ces circonstances ne font toutefois qu'influer sur la forme et non sur la nature de la politique américaine. La session de l'OTAN a montré que le président était plus dans une période d'hésitation. Il a ouvertement appelé ses alliés d'Europe occidentale à étendre les obligations de l'OTAN à l'Afrique.

C'est à cette fin que l'on prévoit la création d'un « corps expéditionnaire » de l'OTAN, destiné à rétablir l'ordre dans les pays africains où la population ne veut plus de régimes corrompus. Conformément à ces plans, ce sont des Africains qui combattent les Africains, mais avec des armes américaines et sous le commandement d'officiers de l'OTAN. On prend pour modèle l'action des parachutistes français, belges et marocains, qui sont actuellement en train, avec le soutien actif des Etats-Unis de nettoyer le Zaïre des citoyens jugés indésirables par Mobutu.

Pour expliquer et justifier cette escalade de l'ingérence dans les affaires des pays africains, les déclarations sur la « menace soviétique » en Afrique n'ont pas manqué à la session de l'OTAN tenue à Washington. Dans les faits, cependant, ce sont les faucons américains, prêts à précipiter leur propre pays et leurs alliés dans une nouvelle aventure militaire, qui constituent une menace pour l'Afrique.

Le spectre du « Vietnam africain » que fut, en 1976, l'ingérence américaine en Angola vient hanter à nouveau de nombreux Américains. Le sénateur McGovern a riposté aux faucons que la politique africaine de l'U.R.S.S. et de Cuba ne présentait aucune menace sérieuse pour les intérêts américains. A une réunion de la sous-commission pour les affaires africaines de la Chambre des représentants, M. Gerald Bender, chargé de cours à l'université de Californie et spécialiste de l'Angola, a mis en garde le Congrès contre une effusion de sang insensée en Afrique. Il a apporté la preuve que la tension en Angola n'avait pas été engendrée par Cuba, mais par les séparatistes de l'UNITA et du F.N.L.A. soutenus par les Etats-Unis et les racistes d'Afrique du Sud. John Stockwell, ancien chef du secteur Angola de la C.I.A. ayant mis à nu, dans un livre, les actions américaines secrètes de sabotage en Afrique, a déclaré, en connaissance de cause, devant le Congrès, que la C.I.A. avait très envie de réinsérer en Angola, par uniquement en Angola d'ailleurs, mais aussi dans d'autres régions de l'Afrique. Des milliers font infirmes des Etats-Unis partagent ce désir de Stanfield Turner, le directeur de la C.I.A., et le maître de la Maison Blanche est en train de s'y associer.

Il ne faut pas chercher les véritables dessous des événements africains dans l'influence croissante de l'U.R.S.S. et de Cuba, mais dans le fait que les Etats-Unis et les anciennes puissances coloniales n'ont pas voulu reconnaître aux Africains le droit de choisir librement leur voie de développement. C'est pourquoi l'OTAN a l'intention de constituer un corps expéditionnaire africain, chargé de défendre les intérêts occidentaux sur le continent noir. Des représentants des Etats-Unis de la France, de la Grande-Bretagne, de la R.F.A., du Canada et de la Belgique, se sont réunis le 5 juin à Paris pour mettre au point une stratégie commune en Afrique. Une autre réunion se déroulera à Bruxelles les 14 et 15 juin pour définir l'aide accordée à Mobutu. En fait, les monopoles occidentaux cherchent à défendre leur droit d'extraire, des mines zaïroises, le cuivre, le cobalt, l'uranium et l'or.

L'HISTOIRE du Zaïre est exemplaire sur de nombreux plans. Et les accusations sans preuves portées contre l'Union soviétique et Cuba ne jouent pas un rôle mineur sous ce rapport. Les représentants à l'ONU de nombreux pays africains ont exprimé leur indignation d'entendre le président Carter affirmer que Cuba prenait part au conflit zaïrois. Si, étant donné leur réseau de renseignements bien développé en Afrique, les Etats-Unis détenaient des preuves, ils se seraient empressés de les rendre publiques. Or les preuves n'existent pas et l'accusation demeure.

Le fait que Washington continue de vouloir suivre cette ligne constitue un danger car il annonce une présidence impériale se parant de nouveau tout. L'Amérique remet à l'honneur la force, l'infamie du discours présidentiel à la session de l'OTAN. Il est possible que nombre d'Américains y prêtent attention trop tard, lorsqu'ils seront déjà engagés dans un « Vietnam africain ».

(\*) Observateur politique de l'agence de presse soviétique Novosti.

## Lisbonne s'efforce d'améliorer ses relations avec l'Angola

De notre correspondant

Lisbonne. — Après plusieurs mois de négociations souvent difficiles, le gouvernement de l'Angola a désigné comme ambassadeur à Lisbonne M. Adriano Sebastião, ami personnel du président Agostinho Neto et dirigeant du P.L.A. (Gouvernement populaire de libération de l'Angola) depuis sa fondation.

Dans un premier geste de bonne volonté, le gouvernement de Luanda vient de libérer le commandant Costa Martins, ministre du travail du général Vascos Gonçalves, qui s'était réfugié en Angola après les événements du 25 novembre 1976. Il avait été arrêté au mois de mai de l'année dernière, accusé de travailler pour les services français et d'avoir participé à la tentative de coup d'Etat dirigé contre M. Neto le 27 mai 1977. Une dizaine d'autres Portugais détenus à Luanda pour des raisons politiques devraient être aussi libérés. Le gouvernement de Lisbonne envisage de son côté de prendre des mesures interdisant les activités politiques au Portugal du P.L.A. (Front national de libération) et de l'UNITA (Union nationale pour l'indépendance totale de l'Angola).

Deux personnalités seraient à l'origine de l'amélioration des rapports entre le Portugal et son ancienne colonie: M. Paulo Jorge, ministre angolais des affaires étrangères, et le commandant Melo Antunes, membre du conseil de la révolution et ancien chef de la diplomatie portugaise.

Selon M. Paulo Jorge, le Portugal pourrait jouer un rôle important dans la politique d'« ouverture » qu'il préconise en expliquant à ses partenaires européens nos vraies intentions. Le renforcement de la coopération entre les deux pays dans les domaines culturel, économique et militaire serait sans danger, explique-t-on à Luanda, le Portugal n'étant pas les moyens d'imposer une solution néo-coloniale.

Le commandant Melo Antunes, favorable à une diplomatie « non alignée » qui privilégierait les rapports avec le tiers-monde, a quant à lui, gardé de bonnes relations avec les dirigeants angolais après avoir abandonné ses responsabilités ministérielles en 1976. C'est pour le général Eanes un appel à ce militaire de gauche pour résoudre quelques problèmes épineux. Depuis le début de l'année, le commandant Melo Antunes n'est resté que successivement à Cuba, en Yougoslavie, aux Etats-Unis, puis en Angola.

Une réunion est prévue entre les présidents Eanes et Neto. Il est probable en outre qu'un accord de coopération soit signé à court terme.

La collaboration militaire serait elle aussi intensifiée. Des avions Norovias équipés déjà l'armée du M.P.L.A. et de l'armée angolaise de l'armée de l'air font des stages dans des casernes de la région de Lisbonne. « Il faut à ce niveau montrer par petits pas », précise-on dans les milieux portugais proches du conseil de la révolution. Deux raisons justifient cette attitude: la présence en Angola de troupes cubaines et le fait que beaucoup d'officiers portugais restent très réticents en ce qui concerne leurs ennemis d'hier.

Un lourd contentieux reste pourtant à régler. Des centaines de milliers de rapatriés — de cinq cent mille à huit cent mille selon les sources — ont laissé en Angola tous leurs biens. Et rien n'a encore été décidé à ce sujet. Beaucoup souhaitent revenir, mais ce retour paraît problématique en raison des réserves exprimées par le M.P.L.A. Une commission spéciale doit néanmoins étudier quelques cas, autorisant éventuellement le retour de certains rapatriés satisfaisant à l'une des trois conditions suivantes: être né en Angola, être fils de père ou de mère angolais, avoir rendu de grands services à la République populaire angolaise.

Ces efforts de rapprochement suscitent parfois des difficultés au Portugal. En octobre 1977, le ministre des affaires étrangères, M. Medeiros Ferreira, a donné sa démission pour protester contre ce qu'il appelait une « diplomatie parallèle ».

JOSÉ REBELO.

# 18 JUIN / FETE DES PERES



## Un livre immense et que vous n'oublierez jamais!

# André Lacaze

# LE TUNNEL

« Il faut avoir vécu dans les camps pour se rendre compte de l'exactitude du détail. »  
SIMONE VEIL

« C'est, à sa façon, dans la vérité de son argot un livre insolent. La vérité est insolente. »  
JEAN-MARC THEOLLEYRE "LE MONDE"

« Ce livre est un phénomène, comme toutes les grandes œuvres, il purifie tout ce qu'il touche. »  
PAUL GUTH "LA VOIX DU NORD"

« C'est aussi palpitant que "Papillon", aussi juteux que "Le voyage au bout de la nuit", aussi bien bâti que "Le Pont de la rivière Kwai". "Vous plongerez dans "Le Tunnel" et vous ne relèverez la tête qu'à la dernière page dans l'éblouissante lumière de la liberté recouvrée. »  
GASTON BONHEUR "PARIS-MATCH"

« Cinq cents pages à vous couper le souffle... mieux qu'un best seller: un événement »  
MICHEL CLERC "LE FIGARO"

« Sans un tremolo, sans une envolée, sans un effet, la voix calme de Lacaze arrive à rendre l'inimaginable et l'in vraisemblable presque naturels. »  
PATRICK LORiot "LE NOUVEL OBSERVATEUR"

« Certains ont parlé de Papillon à propos de Paulo... Mais le combat, le décor, le drame me paraissent sans comparaison. »  
G. GUILLEMINAULT "L'AUREOLE"

« Ce Tunnel qui perce à jamais la sensibilité et la mémoire de tous ceux qui le lisent. »  
BERNARD PIVOT "APOSTROPHE"

---

### PRIX DES MAISONS DE LA PRESSE 1978

Julliard

Equatoriale  
e la population a le  
ident Macias Ngab  
NIGERIA  
CABERSON

## Le Monde

dossiers et documents

Numéro de juin

### CONTRACEPTION ET AVORTEMENT

LA PRESSE QUOTIDIENNE EN MUTATION

Le numéro : 3 F  
Abonnement un an (10 numéros) : 30 F

Verifiez notre efficacité en préparant avec nous un baccalauréat

L'école Figier prépare aux Bac B, G1, G2, G3 et aux diplômés du B.T.S.

## Ecole Pigier

Institution d'enseignement privé  
53 rue de Bivoli 75001 PARIS  
233.44.88

LE P.C.F. ET LES FEMMES

Les communistes vont lancer une campagne en faveur du remboursement par la Sécurité sociale de l'interruption volontaire de grossesse

L'Humanité du 13 juin rend compte de la réunion des responsables départementaux du P.C.F. chargés du travail parmi les femmes qui s'est déroulée à Argen- tueil samedi 10 et dimanche 11 juin. Dans son rapport Mme Madeleine Vincent, membre du bureau politique du P.C.F., souligne que la discussion en cours entre communistes « exprime un accord profond et traduit l'intensité vive démocratique du parti ».

Elle ajoute : « De sa richesse naît naturellement l'idée qu'il faut encore améliorer cette vie démocratique, porter plus en avant l'édification, par nos soins, de notre XXIII<sup>e</sup> congrès. Cela n'a rien à voir avec l'entreprise fractionnelle de quelques communistes qui joignent leur voix aux manœuvres destinées à affaiblir le parti ».

Elle précise qu'une priorité doit être accordée aux plus défavorisées et appelle à « faire progresser l'égalité en droit et en fait dans tous les domaines ». Parmi les thèmes d'action retenus, Mme Vincent propose une action nationale en vue d'obtenir la prise en charge de l'interruption volontaire de grossesse par la Sécurité sociale. Elle préconise en outre « une bataille idéologique permanente contre les mentalités rétrogrades et les images déformées de la femme ». Le P.C.F. doit également « contribuer à combler le retard dans la participation des femmes à toutes les responsabilités sociales et politiques ».

Mme Vincent rappelle à ce propos qu'il y a 30 % de femmes parmi les élus communistes des villes de plus de 30 000 habitants et que, sur les 18 femmes députés, 12 sont communistes.

« Des coïncidences qui ne trompent pas »

Le rapporteur conclut à propos des « groupes femmes » : « Il y a des coïncidences qui ne trompent pas. Derrière ces groupes, on retrouve la Ligue communiste et, de plus en plus, le parti socialiste qui cherche les soutiens les plus divers à sa politique ». Elle estime que « les arguments par nous les moyens de combler son retard en ce qui concerne son action en direction des femmes ».

« Et voilà que les communistes qui organisent actuellement l'opération de soutien au parti socialiste, nous proposent de reconnaître aux femmes communistes d'y participer. D'après eux, si nous ne faisons pas, c'est parce que nous ne comprenons pas ce qui est nouveau ! »

« Mais comment ces groupes sont-ils orientés ? » Ils essaient naturellement de capter le sentiment de révolte contre les inégalités, le besoin nouveau des femmes de se regrouper, de participer, que nous considérons, nous, communistes, comme extrêmement positif. Mais ils ne le dirigent pas vers l'action et ne lui donnent pas l'efficacité nécessaire pour faire progresser la situation des femmes. Il ne s'agit pas d'organisations d'union. Ils n'ont pas la moindre programme, si limité soit-il. Leur seule activité est une agitation de toute nature dirigée contre les hommes en général et nous contre le pouvoir et le grand patron.

« Ces groupes ont même appelé à l'abstention lors des élections législatives, et particulièrement à la campagne « contre les partis » n'ont pas la moindre programme, si limité soit-il. Leur seule activité est une agitation de toute nature dirigée contre les hommes en général et nous contre le pouvoir et le grand patron.

« Nous ne pensons pas non plus qu'il soit bon que des organisations du parti s'associent à des groupes dont l'orientation n'est conforme ni à nos objectifs ni à notre politique de large rassemblement. (...) »

« C'est pourquoi nous devons nous méfier de certaines tentatives de constituer des groupes femmes dans le parti, initiative dont l'origine et l'objectif est la même que les diverses activités fractionnelles contre le fonctionnement démocratique du parti ».

LES CLUBS PERSPECTIVES ET RÉALITÉS SONT FAVORABLES À UNE AMÉLIORATION DU STATUT DE L'OPPOSITION

M. Philippe Pontet, vice-président de la Fédération nationale des clubs Perspectives et Réalités (que préside M. Jean-Pierre Fourcade, ancien ministre) évoque, dans un article publié en juin par le mensuel des clubs, les rapports entre l'opposition et la majorité dans le « jeu démocratique ». Il estime que la situation née des dernières élections législatives « permet aujourd'hui de donner à l'opposition la place et la considération qui doivent être les leurs sans que cela soit interprété comme un piège quelconque ».

M. Pontet écrit : « S'il apparaît sain et utile de confier la présidence, ou des postes de responsabilité dans les commissions, à des représentants de l'opposition, il serait également opportun d'ajouter aux six commissions permanentes de l'Assemblée nationale deux commissions supplémentaires, l'une chargée de la défense des libertés individuelles et l'autre des problèmes du Plan et de la prospective, où l'opposition pourrait jouer un rôle plus éminent. (...) »

M. Pontet note que, d'une façon générale, « la pratique du double rapporteur devrait être systématisée car elle permettrait non seulement à l'opposition de s'exprimer officiellement en tant que telle, mais elle lui donnerait également, par l'intermédiaire de ses rapporteurs, la garantie d'un meilleur accès aux sources d'information ». Il ajoute qu'« une part minimale de l'ordre du jour de l'Assemblée devrait être aussi réservée à l'opposition, comme en Angleterre (...) » et qu'« une troisième session d'une durée d'un mois pendant l'hiver pourrait permettre l'étude des propositions de loi d'origine parlementaire ».

LA RÉFORME DES COLLECTIVITÉS LOCALES

« Si le gouvernement renie ses promesses il peut s'attendre à des actions d'envergure » déclare M. Jacques Maroselli au nom des « Élus républicains »

Par lettre en date du 8 juin, le premier ministre vient de répondre à MM. Jacques Maroselli (M.R.G.) et Camille Vallin (P.C.), secrétaires généraux de la Fédération nationale des élus républicains municipaux, cantonaux et régionaux (F.N.E.R.M.C.R.) que son emploi du temps ne lui permet pas de recevoir dans l'immédiat une délégation de la Fédération.

Les dirigeants de la F.N.E.R.M.C.R. avaient demandé audience à M. Raymond Barre le 24 mai, afin de lui dire que « la situation actuelle des communes de France a atteint un caractère de gravité exceptionnelle » et que « des mesures immédiates s'imposent en attendant une réforme fondamentale qui ne peut plus être éludée ». Ils souhaitaient être reçus à l'hôtel Matignon avant la réunion du conseil fédéral de la F.N.E.R.M.C.R. qui doit avoir lieu le samedi 17 juin au Sénat.

Le premier ministre leur a demandé de prendre contact avec le ministre de l'Intérieur. La Fédération désire être consultée avant le dépôt du projet de loi-cadre sur la réforme des collectivités locales. Elle estime que le gouvernement devrait présenter aux parlementaires et aux associations d'élus un avant-projet qui pourrait être discuté. Ses dirigeants ne cachent pas, toutefois, leur scepticisme à l'égard des intentions gouvernementales. « Nous craignons qu'on ne rajoute simplement la fiscalité actuelle », déclare M. Camille Vallin.

Dans l'information municipale, organe de la fédération, M. Jacques Maroselli met en garde les pouvoirs publics : « Si le gouvernement, reniant ses promesses, devait poursuivre sa politique d'étranglement communal, il peut s'attendre, le moment venu, à des actions d'envergure, seul moyen de l'obliger à prendre en compte l'intérêt des communes. »

Les élus socialistes « sans illusions excessives »

La Fédération nationale des élus socialistes et républicains doit faire le point de la situation, de son côté, à l'occasion de la réunion de son conseil national, ce mercredi 14 juin, à l'Assemblée nationale. « Mais des maintiens, et nous fondant sur une analyse attentive et critique du discours de Blois, nous devons être sans illusions excessives, écrit M. Antoine Blanca, délégué général, dans Communes et régions de France, organe de la F.N.E.S.R. « Même si la future loi-cadre comporte quelques aspects positifs, encore faudra-t-il veiller à ce que, dans la pratique, ils ne se réalisent pas incertainement, comme trop souvent dans le passé. »

Une lettre de M. Gilles Martinet

M. Gilles Martinet, membre du secrétariat national du P.S., nous a adressé la lettre suivante : « En tant que journaliste, je comprends parfaitement la nécessité de « personnaliser » l'information politique. Le lecteur a du mal à s'y retrouver si on ne lui dit pas que M. X... est « proche » de M. Y... »

Cela comporte cependant des inconvénients. Rendant compte d'une façon plus alléguée très objective d'un épisode de la vie de la direction du parti socialiste, le Monde du 9 juin me définit comme « proche de Michel Rocard ». Cette formule ne me gêne pas elle-même. J'ai avec Michel Rocard de très anciens liens d'amitié, et je suis de ceux qui pensent qu'il sera tôt ou tard appelé à jouer un rôle éminent dans les affaires de la nation. Mais je ne puis ignorer que, pour certains, être « proche » de Michel Rocard ou être « proche » de Pierre Mauroy signifie que l'on fait passer au premier plan de ses préoccupations le problème de la succession de François Mitterrand.

Or, comme la plupart des militants socialistes, je n'ai aucune hâte de voir se poser ce problème. Ce qui m'intéresse avant tout, c'est la consolidation et le développement d'un parti qui ne peut vivre seulement en fonction d'échéances électorales et qui a besoin de renforcer son unité par l'approfondissement de sa vie démocratique (objet de la loi-cadre de l'octobre).

Personne aujourd'hui dans le P.S. n'a la stature et l'autorité de François Mitterrand. Cela ne veut pas dire que personne d'autre ne sera capable, dans l'avenir, de conduire le parti à la victoire. Il y a beaucoup de talents parmi les hommes qui, au cours des années 80, auront à assurer la relève : Michel Rocard et Pierre Mauroy bien sûr, mais aussi Jean-Pierre Cot, Jean-Pierre Chevènement, Lionel Jospin, etc. La jalousie et, chez quelques-uns, le souci de sauvegarder une situation acquise font que les uns se concentrent aujourd'hui sur Michel Rocard. Cette campagne de dénigrement me paraît indigne et dangereuse, et j'entends la dénoncer. Je n'accepte pas pour autant d'entrer dans le jeu qui consiste à opposer une « inconditionnalité » à une autre. Je refuse toutes les étiquettes qui impliqueraient que j'ai fait le choix d'une certaine division du parti, alors que je suis persuadé de la nécessité de lui donner une plus forte cohésion.

Le président de la République a réuni lundi matin 12 juin un conseil restreint qui a donné lieu à une délibération du gouvernement sur les mécanismes de la participation financière. MM. Raymond Barre, René Monory, Maurice Papon et Robert Boulin assistaient à ce conseil restreint.

M. René Pieven, ancien président du conseil, membre du conseil de l'ordre de la Libération, devrait être reçu par le président de la République, lundi 12 juin, dans l'après-midi, pour l'entretien des problèmes financiers de l'ordre.

M. Alain Devaquet, secrétaire général du R.P.R., a estimé, samedi 10 juin, au miroir de France-Inter, que le projet gouvernemental sur la participation n'est qu'un premier pas timide. « Pour nous, a-t-il souligné, la participation doit être obligatoire et concerner tous les salariés. Le projet du gouvernement n'est, lui, que facultatif, et il associe que les cadres à la gestion des entreprises. »

Publicité pour les Scientifiques Argentins Victimes de la Répression. Plus de 1400 physiciens, chercheurs et universitaires français, ont récemment signé un appel en faveur de leur collègue argentin Eduardo Pasquini, qui avait travaillé pendant plus de trois ans dans divers laboratoires français avant de soutenir en mars 1976 un thèse de doctorat à l'Université de Strasbourg.

M. MARCHAIS : les femmes ont besoin de la démocratie. Dans son intervention, M. Georges Marchais, secrétaire général du P.C.F., déclare : « Actuellement, il est un parti où des femmes songent à se constituer en tendances (...) Les responsables de ces tendances expriment que c'est le seul moyen qu'elles ont trouvé pour que les femmes de ce parti puissent faire entendre leur voix, le seul moyen pour que leur opinion prenne en compte leur présence. »

ANCIENS COMBATTANTS. PROFANATION DE LA TOMBE DU MARÉCHAL DE LATTRE DE TASSIGNY. M. Maurice Plantier, secrétaire d'Etat aux anciens combattants, a exprimé, lundi 12 juin, sa réprobation à l'égard de la profanation des tombes du maréchal de Lattre de Tassigny et de son fils, mort pour la France. Les croix et deux palmes de bronze qui ornaient les sépultures dans le cimetière de Montlaur-en-Farès (Vendée), ont en effet été découvertes arrachées samedi 10 juin.

Nouveaux : 8 vols sans escale\* au départ de Paris Charles de Gaulle. Saudia la bonne de Saudia.

Tableau des horaires Saudia pour les vols hebdomadaires vers Bagdad, Damas, Riyad, Djeddah, Bombay, Colombo, Singapour, Hong Kong, Canton, Pékin, Tientsin, Shanghai, Hankou, Canton, Pékin, Tientsin, Shanghai, Hankou, Canton.

saudia. Nous ouvrons les portes du Moyen-Orient. Informations et réservations passagers : 55, av. George-V - 75008 Paris. Tel. 720.68.20 (fonctions multiples) - Télex 63007 F.

LE CONTENTIEUX. Chirac fait une nouvelle... JOURNÉE PORTES OUVERTES (LE 14 JUIN) Ecole Internationale d'Hôtesses TUNON.

le journal mensuel de documentation politique après-demain (non vendu dans les kiosques). Offre un dossier complet sur : LES TRAVAILLEURS IMMIGRÉS. Envoyer 15 francs (timbres ou chèques) à APRES-DEMAIN 27, rue Jean-Denis, 75014 Paris, en spécifiant le dossier demandé ou 40 F pour l'abonnement annuel (60% d'économie) qui donne droit à l'envoi gratuit de ce numéro.



هكذا من الأصل

LE CONTENTIEUX ENTRE PARIS ET L'ÉTAT

M. Chirac fait une nouvelle démarche auprès du gouvernement

M. Jacques Chirac a réuni, lundi 12 juin, les présidents des groupes du Conseil de Paris pour étudier avec eux les conséquences financières du prélevement de 142 millions de francs opérés par le gouvernement sur le fonds de roulement et sur les réserves financières de la Ville (Le Monde du 9 juin). Le maire de Paris a indiqué qu'une procédure de conciliation est en cours. Si cette négociation devait échouer, M. Chirac serait sans doute conduit à proposer à l'assemblée municipale de reconstruire les

l'annonce d'une « négociation de la dernière chance » par M. Chirac n'a guère convaincu les groupes de l'opposition. Même si le maire paraît croire à l'heureuse issue de sa démarche, il est vrai que, récemment, les parlementaires R.P.R. et le président du groupe à l'Assemblée nationale avaient saisi le premier ministre de leur inquiétude face à une situation « dommageable ». Il est également vrai qu'une procédure de conciliation est toujours en cours au sein de la commission Etat-Ville constituée à cet effet.

Mais tout se passe comme si M. Chirac cherchait avant tout à se prévaloir de sa bonne volonté pour mieux faire apparaître la responsabilité du gouvernement.

Il paraît exclu, en effet, que ce dernier puisse renoncer au bénéfice des sommes qu'il a inscrites d'office au budget municipal, d'autant que le collectif budgétaire a été voté. Sa doctrine sur ce point n'a guère évolué. Certes, M. Raymond Barre a affirmé sa volonté de « normaliser » les relations Etat-Ville (Le Monde du 8 juin). Mais il n'avait pris aucun engagement

réserve de la Ville, quitte à désigner le gouvernement comme le véritable auteur de l'aggravation de la pression fiscale qui serait alors nécessaire.

Une telle solution a d'ores et déjà été qualifiée de « capitulation » par les groupes de gauche qui, jusqu'ici, avaient soutenu le maire dans la querelle qui l'oppose à l'Etat pour obtenir une meilleure répartition des charges au profit de Paris.

maire, insiste celui-ci à ne céder en rien au gouvernement. Communistes et socialistes souhaitent que le premier magistrat de la capitale engage le mouvement politique qu'il préside dans cette querelle qu'ils jugent exemplaire pour la défense des libertés locales.

Ainsi pour M. Georges Sarre « le maire a les moyens politiques de faire reculer le pouvoir et doit donc en user ». Le président du groupe socialiste ajoute : « Si le président du R.P.R. jure en sorte que ceux qui imposent la Ville soient en minorité à l'Assemblée nationale, nous ne méprisons pas nos efforts pour le soutenir. S'il s'incline, c'est que son opposition au gouvernement était purement démagogique ».

De même pour M. Henri Fieshin, le Conseil de Paris doit continuer de s'opposer à ce qu'il considère comme « une atteinte à l'autonomie de la capitale ». Le président du groupe communiste affirme : « Paris se bat pour toutes les communes pour tenter de porter un coup d'arrêt aux transferts de charges de l'Etat vers les communes ». M. Henri Fieshin ajoute : « Il est possible de ne pas accepter le fait accompli en obtenant l'appui des Parisiens et en créant une situation politique conduisant le gouvernement soit à abroger l'arrêté incriminé, soit à accorder à la Ville une subvention extraordinaire équivalente à la somme qui a été prélevée ».

Pour l'heure, M. Chirac paraît peu enclin à suivre de tels conseils. Il craint en effet que le prélevement opéré par l'Etat sur les réserves financières de la Ville ne conduise, à terme, à un déséquilibre du compte administratif municipal. Le gouvernement serait alors fondé, en vertu du code des communes, à substituer une gestion administrative à celle de la municipalité. Il envisage donc de reconstruire cette réserve financière en procédant soit à des suppressions de dépenses, soit

Frédérique Hébrard.  
Un roman  
qui donne envie de vivre.

**LA VIE  
REPRENDRA  
AU  
PRINTEMPS**

Par l'auteur de "La main c'est un mot", l'histoire d'un amour défilé et déchiré.  
Une autre Hébrard, plus grave, plus profonde mais qui garde le goût du bonheur aux lèvres.

**FLAMMARION**

A l'occasion de sa  
**JOURNÉE PORTES OUVERTES  
(LE 14 JUIN)**

**l'Ecole Internationale  
d'Hôtesses TUNON**

présentera sa nouvelle  
**SECTION INTERNATIONALE  
(Cours à PARIS, MADRID, LONDRES)**

22 écoles  
dans le monde.

51, rue de Pontneuf 75008 Paris - Tél. 389.41.86

Vendez notre efficacité  
en préparant le Brevet  
de Technicien Supérieur (B.T.S.)  
comptabilité  
et gestion d'entreprise avec nous

L'école Pigier prépare aux  
Bac B, G1, G2, G3 et aux  
diplômes du B.T.S.

**Ecole Pigier**  
Institution d'enseignement privé  
53 rue de Rivoli 75001 PARIS  
233.44.88



Avec Singapore Airlines vous pouvez maintenant voyager sur des Boeings B 747, 737, 727 High tails et des Superjets 707.

Certains choisissent  
notre compagnie  
parce que nos avions  
sont les plus modernes. Ils y trouvent  
encore des avantages d'importance :  
tels que le service à bord.  
Les charmantes hôtesses de  
Singapore Airlines prennent  
soin d'eux comme elles  
seules savent le faire.



Renseignez-vous auprès de votre agent de voyages ou de Singapore Airlines, 35 avenue de l'Opéra, 75002 Paris. Tél. : 261.53.09.

DÉFENSE

Dix ans de politique militaire

I. — UNE SITUATION INTERNATIONALE DÉGRADÉE

par JACQUES CRESSARD (\*)

Rares sont les débats de politique générale ayant porté sur les problèmes de défense...

Le potentiel soviétique Parallèlement se sont engagées les négociations de Vienne...

pour mission de tenir en main les pays de l'Europe de l'Est...

en Asie ou au Proche-Orient. Reste qu'une imminente et lourde menace existe...

quement de le faire à une stratégie tous azimuts ? Telles sont les questions que fait surgir l'analyse de la situation présente.

Prochain article : LA QUALITÉ AVANT LA QUANTITÉ

Libres opinions

Les Français, la paix et la défense

par JEAN-MARIE DAILLET (\*\*)

Le débat sur la défense prend une importance inaccoutumée, à la lumière des événements internationaux...

Cette apparente indifférence n'a pas été fortuite. Pour faire très court, disons — après beaucoup d'autres, mais c'est une évidence — que ce pays ne s'est jamais tout à fait relevé de l'humiliation terrible de juin 1940...

Voilà quelques-uns des raisons pour lesquelles l'opinion française avait été affectée par des faits tels que le désarmement du paquebot France, les manœuvres américaines contre l'attarissage de Concord...

Bref : la France, à sa manière, exprime son refus de n'être plus qu'un pays « moyen », parmi vingt autres. Et il se trouve qu'à peu de choses près, on perçoit chez nos voisins d'Europe occidentale, cas mêmes complexes d'infirmité, et cas mêmes risqués de dépendance, et ce même malaise, et ce même intérêt pour la politique de M. Giscard d'Estaing.

Aucun gouvernement ne peut laisser massacrer ses coopérants, où qu'ils travaillent, et il fallait être hors de son bon sens, comme l'ont été certains leaders socialistes, pour exiger des palabres parlementaires avant toute opération de souveraineté à Kolwezi.

Tel est, me semble-t-il, le sens de la démarche du président de la République depuis que, mesurant les étapes à parcourir pour aboutir à ce « seuil de sécurité » dont notre pays est encore loin, il prépare la loi de programmation qui assure nos armées d'un minimum de moyens pour 1982.

Le Monde DE L'ÉDUCATION

LES DÉBOUCHÉS DU BAC LES CHANCES DE RÉUSSITE SELON LES ÉTUDES La Monde de l'éducation, chaque mois : présente un ensemble indispensable de conseils pratiques et de réponses aux questions que vous vous posez.

RECEVEZ EN CADEAU l'un des numéros suivants : « Mai 1969-Mai 1978 », n° 39, mai 1978. « Les jeunes parents », n° 38, avril 1978. « Les livres d'enfants », n° 37, mars 1978.

NOM Prénom Adresse Je vous règle la somme de 60 F pour mon abonnement de un an (cinq numéros) ou de six mois (trois numéros), et je reçois en cadeau l'un des numéros cotés ci-dessus.

Une incontestable crédibilité

Telle était déjà il y a deux ans l'analyse faite par la loi de programmation : « Aujourd'hui comme hier, la sécurité et l'indépendance de nos frontières visent à sauvegarder l'intégrité du territoire national et que soit assurée la protection de ses habitants contre tout risque d'agression directe et toute menace susceptible de mettre en cause leur vie ou leur liberté.

En position de faiblesse Mais la puissance globale de nos forces, le nombre de nos plates-formes de lancement sont-ils suffisants ? Le message que représente notre force stratégique est-il clair et précis ?

Une menace psychologique Dans le même temps, la flotte soviétique se développe dans des conditions qu'on aurait en peine à imaginer il y a dix ans.

Dans le même temps, le tiers-monde, et d'abord l'Afrique, prolongement naturel de l'Europe, bénéficient d'incessantes livraisons d'armements propres à attiser des conflits nés d'un découpage territorial discuté et de la fragilité d'États fondés sur des assises encore mal assurées.

encore plus douces... Lentilles de contact souples On ne les sent plus sur l'œil Un pas considérable vient d'être franchi dans la technique des lentilles de contact : fabriquées dans une nouvelle matière souple et perméable à l'eau (donc aux larmes et à l'air), spécialement destinées aux yeux sensibles, elles apportent une solution parfaite aux problèmes de tolérance. Elles sont encore plus agréables à porter et encore plus invisibles... Essayez YSOPTIC 80, Bd Malesherbes 75008 PARIS Tél. 522.15.52 Documentation et liste des correspondants français et étrangers sur demande.

Le Monde chrétiens, L'expéri

(\*) Député E.P.R. d'Ile-de-France, rapporteur du budget de la défense à la commission des finances de l'Assemblée nationale.

(\*\*) Député U.D.F. de la Manche, vice-président de la commission de la défense nationale et des forces armées.



Chrétiens, que croyez-vous ?

(Suite de la première page.) Mgr Roger Etchegary, président de la conférence épiscopale de France...

Il a été confié à une équipe de quatre évêques qui, jusqu'ici, ont travaillé sous le manteau sans faire connaître leurs consultations prises à titre privé.

d'une trentaine de réponses fort-nettement typées. Aucune ne prétend, naturellement, être exhaustive.

tendances représentées aussi pu être plus large, mais il fallait bien se limiter.

Une étude de l'INSEE sur le calendrier des premières naissances

Les fiançailles après le mariage

En 1976, 57 % des couples mariés depuis moins de dix-huit mois n'accident pas d'enfant. La proportion s'élevait à 46 % en 1972 et à 44 % en 1965.

Apprendre à se connaître

Dans certains cas, le mariage provient de difficultés de faire admettre par la famille une autre forme de cohabitation.

Après le colloque du M.R.A.P.

UNE RÉPLIQUE DE M. LEMOINE, PRÉSIDENT DU GREC

M. Roger Lemoine, président du GREC (Groupe pour le renouveau chrétien), a répondu au colloque européen...

Une lettre de M. Pauwels

De son côté, M. Louis Pauwels, du Figaro, nous écrit :

Après le colloque du M.R.A.P.

UNE RÉPLIQUE DE M. LEMOINE, PRÉSIDENT DU GREC

M. Roger Lemoine, président du GREC (Groupe pour le renouveau chrétien), a répondu au colloque européen...

Une lettre de M. Pauwels

De son côté, M. Louis Pauwels, du Figaro, nous écrit :

Après le colloque du M.R.A.P.

UNE RÉPLIQUE DE M. LEMOINE, PRÉSIDENT DU GREC

M. Roger Lemoine, président du GREC (Groupe pour le renouveau chrétien), a répondu au colloque européen...

Une lettre de M. Pauwels

De son côté, M. Louis Pauwels, du Figaro, nous écrit :

Militaire

Libres opinions

Mais, la paix et la liberté

LE CRÉDO ARTICLE PAR ARTICLE

Quinze évêques de France commentent le symbole de Nicée

Un ouvrage impressionnant par son volume (460 pages), par le nombre et les fonctions de leurs auteurs (quinze évêques français), ainsi que par la gravité du sujet : le contenu de la foi catholique.

Après le colloque du M.R.A.P.

UNE RÉPLIQUE DE M. LEMOINE, PRÉSIDENT DU GREC

M. Roger Lemoine, président du GREC (Groupe pour le renouveau chrétien), a répondu au colloque européen...

UN PROCÈS POUR TRAFIC DE DROGUE

DEVANT LE TRIBUNAL DE PARIS

Les pères tranquilles de la « french connection »

Dix malfaiteurs, inculpés de trafic de drogue, ont comparu lundi 12 juin devant le 16<sup>e</sup> chambre correctionnelle du tribunal de Paris, présidée par M. Armand Kopp.

(1) Des évêques disent la foi de l'Église, préface de Mgr Etchegary, Ed. du Cerf, 50 F.



# Le Monde DES SCIENCES ET DES TECHNIQUES

## SPOT : la Terre sous toutes ses coutures

par MAURICE ARVONNY

En 1984, un satellite français tournera autour de la Terre, à 822 kilomètres d'altitude; comme le font déjà les Landsat américains, il diffusera constamment une image du sol qu'il verra défiler sous lui, et, en vingt-six jours, il aura survolé et observé l'intégralité de la surface terrestre. Ce satellite SPOT (Système polyvalent d'observation de la Terre) sera un outil puissant de gestion des ressources naturelles. L'observation depuis l'espace permet de prendre du recul, et — de même que la photographie aérienne montre des structures, comme les traces d'anciennes voies romaines, qui sont invisibles pour un observateur au sol — montre des aspects qui échappent à l'aviateur. Des failles de plusieurs centaines de kilomètres de long ont ainsi pu être découvertes. De même, les Landsat ont révélé que deux massifs

des Préalpes ont une parenté qui avait échappé aux géologues.

De plus, le satellite est un moyen d'observation répétitif. Tous les vingt-six jours, il repassera au-dessus du même point et à la même heure, donc dans les mêmes conditions d'éclairage. Il pourra ainsi suivre l'évolution de la végétation et favoriser la prévision des récoltes. On espère grandement faciliter la découverte de gisements miniers par une étude attentive des clichés de satellites. L'espace devient ainsi l'instrument d'une gestion globale des ressources terrestres, ressources dont l'humanité a pris conscience du caractère limité.

SPOT ne sera qu'un des instruments de cette œuvre de télédétection, qui pose encore bon nombre de problèmes (Le Monde - du 24 mai). Le plus difficile est certainement d'extraire, de

l'énorme volume d'informations envoyées par un satellite, celle qui est intéressante pour telle ou telle utilisation pratique. Mais le programme SPOT ne se réduit pas à la construction d'un seul satellite. Des études sont simultanément menées pour construire des stations de réception le plus simples possible, pour concevoir les programmes de traitement le plus efficaces.

Le premier satellite aura une mission de couverture globale et d'« utilisation des territoires », mais sera certainement suivi d'autres engins à vocation plus spécialisée. Des satellites d'observation militaires seront par ailleurs dérivés de SPOT. Et si l'Agence mondiale de contrôle du désarmement par satellites, proposée par le président de la République, est un jour créée, SPOT ou ses successeurs permettront à la France d'y jouer un rôle actif. (Voir page 14.)

## Ressources naturelles et observation militaire

APPROUVE le 19 septembre 1977 par le gouvernement, sous réserve de quelques études complémentaires, puis formellement décidé le 9 février 1978, le programme SPOT a déjà une longue histoire.

Dès le début des années 70, il était devenu clair que l'expérimentation et la recherche pure, qui avaient jusqu'alors fondé les programmes spatiaux de la France et des autres pays d'Europe, devaient de plus en plus s'accompagner d'un développement des utilisations de l'espace. La première et la plus évidente touchait aux télécommunications. Elle conduisit aux deux satellites franco-allemands Symphonie, puis aux programmes européens, O.T.S., E.C.S., Marots, etc. Elle va sans doute amener le gouvernement à décider le lancement d'un satellite national, Télécom-1, qui viendra soulager le réseau d'antennes nationales de télécommunications, déjà passablement dense, et facilitera les liaisons entre la métropole et les départements ou territoires d'outre-mer (Le Monde du 3 juin).

Une seconde utilisation est la possibilité d'observer la Terre. On peut la voir de très loin, en gros, pour suivre le mouvement complexe de la couverture nuageuse. Dans cette optique fut décidée la construction du satellite Météosat; étudié par la seule France, au départ, il devint un programme européen, et, après son lancement réussi en novembre dernier, il a pris place dans un réseau mondial de satellites météorologiques.

On peut, au contraire, regarder la Terre en détail, de près, à quelques centaines de kilomètres d'altitude, quitte à ne voir à chaque instant qu'une faible portion de sa surface. Bien que pratiquée à des fins militaires par les Américains et les Soviétiques depuis le tout début de l'ère spatiale, cette utilisation des satellites paraissait moins riche de conséquences civiles que l'observation météorologique. Le lancement des satellites américains Landsat, la publication d'un très grand nombre de clichés, la découverte sur ceux-ci de structures qui échappent à l'observation aérienne, la constata-

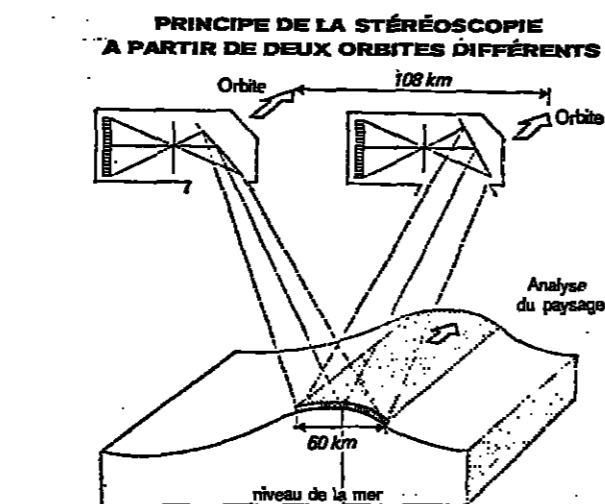
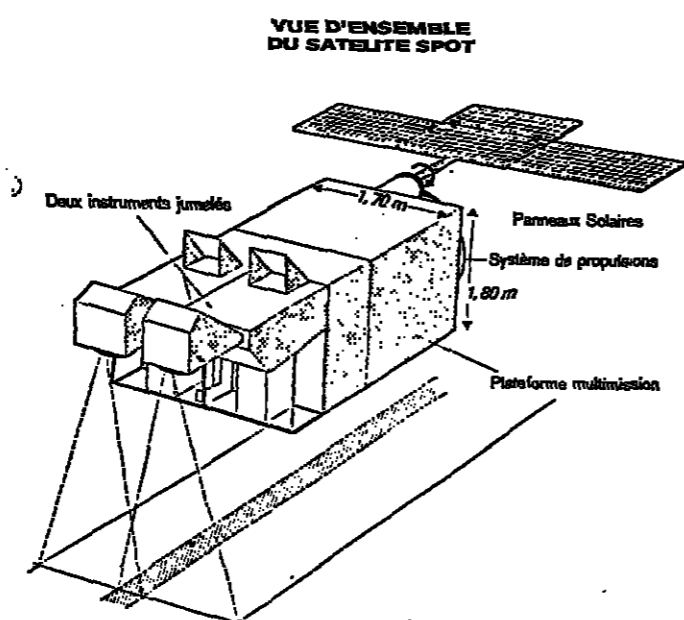

tion qu'il était ainsi possible de découvrir ou de gérer plusieurs ressources naturelles, ont maintenant fait disparaître la réserve polie que manifestaient, il y a cinq ou dix ans, les utilisateurs potentiels.

Bien avant que ce changement de mentalité fût entré dans les faits, plusieurs études d'observa-

tion de la Terre par satellite étaient entreprises. Une difficulté se présentait vite : observer la Terre de près a d'immédiates implications militaires. Il ne fallait donc pas trop compter sur les Américains ou les Soviétiques pour lancer un tel satellite pour le compte d'une nation étrangère. D'autre part, le lanceur français Diamant, limité par le genre d'orbite recherché à des satellites de moins de 200 kilos, était manifestement insuffisant.

La décision de construire Ariane vint en 1973 lever cet obstacle. Les études entreprises aboutirent en juin 1976 à la définition d'un satellite adaptable : la variété des missions qu'on souhaitait lui confier supposait qu'il utilise, suivant les cas, des moyens différents. Le concept retenu était donc une plateforme commune à toutes les missions comportant toutes les servitudes, parmi lesquelles la plus importante est le système complexe qui doit maintenir le satellite sur son orbite nominale, l'orienter très précisément pour qu'il « vole » la zone désirée, et lui assurer la stabilité d'orientation nécessaire. Sur cette plateforme, on monterait, suivant les missions, des « charges utiles » différentes : pour la première mission, l'objectif retenu était l'observation de la Terre en lumière visible et dans le proche infra-rouge, avec une résolution d'image de 20 mètres — donc meilleure que celle des Landsat américains qui est de 80 mètres. Il s'agit de collecter rapidement et en abondance des informations sur l'évolution du cadastre, l'état des cultures, les pollutions. Le territoire européen est très morcelé, et la résolution de 80 mètres, bien adaptée aux

grandes plaines d'Amérique du Nord, est insuffisante de ce côté-ci de l'Atlantique.

Au début de 1977, la France proposa le projet SPOT à l'Agence spatiale européenne, pour « européanisation » éventuelle. Il fut accueilli assez favorablement. L'Agence avait son propre projet de satellite, mais, au contraire de la France, avait choisi l'observation en ondes centimétriques (radar) et non en lumière visible. Le radar a l'énorme avantage de pénétrer les nuages, fréquents au-dessus de l'Europe occidentale. Mais il n'est pas évident qu'il puisse discriminer entre les différents types de couvertures végétales. L'expérience des Landsat a montré, au contraire, qu'en regardant la Terre dans plusieurs longueurs d'onde du visible — donc dans plusieurs couleurs — on distingue aisément les forêts, les prairies, les cultures, notamment céréalières, les zones marécageuses ou très humides; dans certains cas, on a pu repérer des zones où une maladie avait atteint jelle culture céréalière, et les distinguer des zones saines.

Après qu'une étude eût tenté de rapprocher les points de vue, le projet SPOT ne fut finalement pas accepté par l'Agence, et la France a décidé de construire seule le satellite. La Suède ayant marqué beaucoup d'intérêt pour SPOT, une négociation est actuellement en cours : elle pourrait éventuellement amener une participation suédoise, faible mais significative, à la construction.

Il n'apparaît d'ailleurs pas que les responsables français des affaires spatiales regrettent vraiment l'échec de l'européanisation. La manière dont SPOT fut présenté aux membres de l'Agence, l'affirmation qu'il serait de toute manière construit, n'étaient pas faites pour séduire des partenaires qui taxeraient volontiers la France de tendances imperialistes en matière spatiale.

### Des raisons politiques

Il y a, au demeurant, de bonnes raisons pour faire de SPOT un satellite national. L'une est que cela redonne au Centre national d'études spatiales (C.N.E.S.), et plus précisément au centre de Toulouse, un grand programme qui lui manquait depuis que, en 1974, la France a donné la priorité à la coopération spatiale avec ses partenaires européens. Mais la principale est de faciliter la naissance, à partir de SPOT, de satellites militaires d'observation. La plateforme de SPOT a été étudiée pour être compatible avec les besoins militaires des services du ministère de la défense, ont d'ailleurs demandé quelques modifications — essentiellement une plus grande capacité de manœuvre — et financeront une part importante, peut-être la plus, des 700 millions de francs (prix 1977) auxquels on évalue le coût des études et de la première mission.

Ces études sont actuellement bien engagées et la configuration finale du satellite sera très proche de ce qu'on prévoit actuellement. Le développement va continuer jusqu'à la fin de 1979, avec, en particulier, la fabrication de deux magnétiques de l'instrument d'observation. La construction proprement dite commencera en 1980. Le montage industriel n'est pas encore défini mais il est probable que Matra y jouera le rôle principal. Le calendrier actuel prévoit un lan-

cement par Ariane, en novembre 1982, et une mise en service opérationnelle du satellite en janvier 1984.

Construire le satellite n'est pas tout. Il faut aussi étudier des stations au sol pour recevoir les images. Le débit d'information à traiter est gigantesque : 24 millions de bits (chiffres binaires) par seconde. Un enregistreur de bord pourra stocker trente minutes d'images — ce qui correspond à une surface de vue de 1,5 million de kilomètres carrés. Il faudra donc vider plusieurs fois par jour l'enregistreur si l'on désire une utilisation optimale, ce qui suppose l'existence de plusieurs stations réceptrices — qui seront certainement conçues pour pouvoir aussi recevoir les images fournies par les futurs satellites Landsat.

Cette avalanche d'images à haute résolution pose un problème juridique : dans quelle mesure peut-on diffuser des images précises d'un pays à des pays tiers ? En accord avec des recommandations de l'ONU, les images en trois couleurs (résolu-

tion de 20 mètres) seront librement vendues au prix marginal. Les clichés « panoramiques » ne seront, en revanche, diffusés qu'au pays concerné, ou aux tiers avec l'autorisation de ce pays. Le « grain » de ces clichés est de 10 mètres, mais des expériences préliminaires indiquent qu'on pourra détecter un objet de 4 mètres si présente un contraste suffisant avec le fond. Il s'agit là des résultats attendus de la première mission SPOT, qui est purement civile. Les militaires ont d'autres ambitions.

Cette première mission sera suivie par d'autres, avec des appareillages différents. On envisage actuellement une mission d'étude des océans, pour laquelle une très bonne résolution n'est pas nécessaire, mais où il serait souhaitable d'observer aussi dans l'intra-rouge thermique, vers les longueurs d'onde de 10 microns. Quant à l'observation par radar, elle ne viendra que bien plus tard, mais la puissance électrique des panneaux solaires du satellite a été ajustée pour la rendre possible.

**SCIENCE VIE** HORS-SERIE  
**AUX CONFINES DE LA RESISTANCE HUMAINE**  
Cinquième session - 3 semaines - 28/08 - 09/09 Prerag, Hta-Provence 11/09 - 16/09 Pau Université  
Sujet : Conséquences des activités humaines sur les cycles atmosphériques. Inscriptions : Dépt Environnement Univ. Paris-VII, 2, place Jussieu, 75271, jusqu'au 30-6.

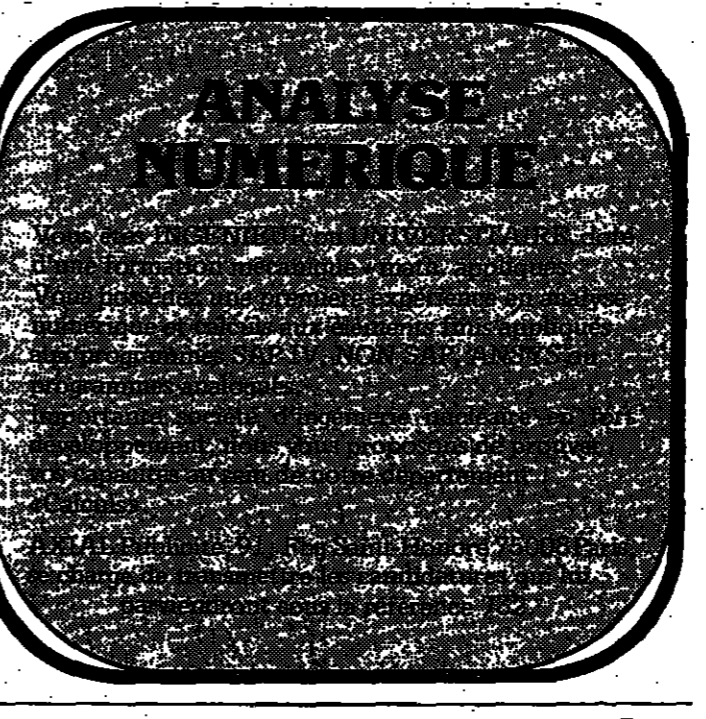

**VALMONT**  
clinique médicale  
OUVERTE TOUTE L'ANNÉE. 1823 - GLIONS-S-MONTEUX (Suisse)  
à 1 h. de Genève - Tél. 1941/21/613802 (8 lignes) - Téléc 25277  
600 m. d'altitude, face au lac Léman, climat doux, grand parc en dehors de toute circulation routière publique, à proximité de Montreux. Clinique de pathologie interne organisée pour les traitements des affections nécessitant des soins médicaux réguliers, une diététique individuelle, du repos et de la tranquillité. Centre de cardiologie, Physiothérapie - Kinésithérapie - Electrothérapie - Hydrothérapie - Electrocardiographie - Rayons X - Service de laboratoire. Brochure et tarif sur demande auprès de votre agence de voyages.  
TOUS SOINS PAR ÉQUIPE MÉDICALE REPUTÉE  
DANS L'AMBIANCE D'UN HOTEL DE PREMIER ORDRE

### Une orbite héliosynchrone

SPOT décrit, lors de sa première mission, une orbite circulaire, à 822 kilomètres d'altitude, inclinée de 98,7 degrés sur l'équateur. La période sera de cent une minutes vingt-huit secondes ; trois cent soixante-neuf orbites dureront exactement vingt-six jours.

Une orbite circulaire, d'altitude constante, représente une grande simplification pour l'interprétation des images. Une inclinaison proche de 90 degrés est nécessaire si l'on veut que le satellite survole presque toute la surface terrestre. Mais l'orbite obéit aussi à une contrainte plus subtile : être héliosynchrone, autrement dit suivre le Soleil dans son mouvement apparent de révolution annuelle autour de la Terre.

Si notre globe était parfaitement sphérique et qu'aucune autre attraction ne s'exerçait, un satellite orbiterait dans un plan fixe par rapport aux étoiles. Le bourrelet équatorial terrestre a pour effet de faire tourner lentement le plan de l'orbite. Il se trouve que pour des inclinaisons d'environ 98 degrés, cette rota-

tion est juste d'un tour en un an et compense le mouvement apparent du Soleil. La direction du Soleil fait un angle constant avec le plan de l'orbite.

Chaque fois que le satellite survole un même point de la Terre — tous les vingt-six jours donc, — il le fera à la même heure locale et bénéficiera du même éclairage puisque le Soleil est dans la même direction. Cela facilitera énormément la comparaison de photographies prises à des dates différentes.

L'heure locale de survol d'un point ne dépend, en fait, pas de ce point, mais uniquement de sa latitude. Chaque fois que SPOT franchira l'équateur du nord vers le sud, il sera — localement — 10 h. 30 du matin. De même, il survolera la France dans le sens nord-sud vers 10 heures du matin, le survol sud-nord se faisant au contraire de nuit. Ce choix a été fait pour améliorer la visibilité des images, l'atmosphère étant en général plus claire le matin que l'après-midi.



مكتبة من الأصل

ES ET DES TECHNIQUE  
toire d'urée

MORT ET DÉLIVRANCE

Trois ans après : l'affaire Karen-Ann Quinlan

15 avril 1975 : Karen, une jeune Américaine adoptée vingt et un ans auparavant par les époux Quinlan, est admise dans un coma profond, provoqué par une asphyxie d'origine toxique, dans le service de réanimation d'un grand hôpital du New-Jersey, près de New-York.

13 juin 1978 : après avoir été transférée dans une clinique privée, dont les dirigeants, médecins, administrateurs, ambuliers et comité de déontologie, étaient engagés à ne pas utiliser de « moyens extraordinaires » pour la maintenir en vie, Karen-Ann, squelettique, crispée dans une position fœtale, survit toujours. Souffrant par des soins médicaux vigilants, mais sans l'aide d'un dispositif respiratoire mécanique, elle présente toujours un coma

aussi profond ; et tout prête à penser que les lésions cérébrales engendrées par un étouffement prolongé sont irréversibles et que la mort surviendra, un jour ou l'autre, dans un délai que nul ne peut prévoir, et cela non pas en raison de ces lésions elles-mêmes, mais de complications infectieuses, pulmonaires ou autres.

Le cas de la jeune Américaine (1) n'est hélas pas exceptionnel, et qui n'y aurait sans doute prêté une attention excessive si ses parents, catholiques fervents, n'avaient acquis, quelques semaines après l'accident, la conviction que la survie de leur fille était due exclusivement au déploiement technologique mis en œuvre pour elle, et notamment à la « machine » qui facilitait sa respiration.

Quelques rares médecins ayant fait connaître aux parents leur approbation et leur solidarité, c'est dans l'établissement où ils exercent que le transfert est effectué en juin 1976. Il n'était sans doute pas nécessaire que le récit publié par les parents de Karen-Ann (2)

occupé près de quatre cents pages, mais il constitue un témoignage émouvant, bien qu'incomplet, concernant les situations inextricables dans lesquelles l'application des moyens techniques modernes de réanimation peut placer tant les médecins que les familles.

Voix en face l'euthanasie

Nul ne peut prendre la responsabilité, au risque de nier l'essence même de la médecine et de l'humanisme, de ne pas mettre tout en œuvre pour rétablir un jeune patient en état d'asphyxie. Mais nul ne peut prévoir, dans l'état actuel de la science, l'étendue des lésions cérébrales irréversibles que pourrait éventuellement présenter ce malade.

D'innombrables noyés, électrocutés, asphyxiés, intoxiqués ou victimes d'accidents doivent une vie longue, fructueuse et sans infirmité aux progrès des méthodes de réanimation.

Ni les médecins, ni les juges, ni l'Église, ni les parents Quinlan, au long de leur étonnant récit, n'ont voulu soulever le vrai problème que pose l'interminable survie d'être privé de conscience, que cette infirmité soit accidentelle ou qu'elle résulte d'anomalies observées tantôt dès la naissance, tantôt au détour du vieillissement.

Deux questions résument ce vrai problème :

● Le corps médical, les familles, peuvent-ils s'arroger le droit de mettre fin à l'existence de ceux qui — privés de conscience et de moyens de communication — ne peuvent plus ni exprimer leur volonté ni faire part de leurs souffrances ?

● Lors des choix financiers auxquels la société se trouve acculée, le coût de la technologie médicale croissant sans cesse, priorités devra-t-elle être donnée à ceux que les Américains nomment les « légumes », à ceux qu'une grave infirmité cérébrale, quelle que soit son origine, condamne à une survie végétative douloureuse, avilissante, contournée et sans espoir ?

Pas plus que les parents Quinlan, le journaliste américain du *Washington Post* qui consacra lui aussi un livre (3) à la « tragédie de Karen-Ann » sur le

CORRESPONDANCE

Le tabagisme des jeunes Les conditions d'une lutte efficace

L'article de Nicolas Beau, paru sous le titre « Fumeurs à deux ans » (*Le Monde* du 25 mai), traitant de la campagne contre le tabagisme orientée vers les jeunes d'âge scolaire, nous a valu de recevoir la lettre suivante du docteur Jean Ioannou, de L'Hay-les-Roses :

« Il est évident qu'on ne pourra arriver à des résultats satisfaisants sur les nouvelles générations sans démythifier l'emprise psychosociale, ou intervention à la fois le besoin d'initiation et le symbole d'une « émancipation », on ne peut que douter de l'efficacité, dans notre société de fumeurs, que peut avoir le conseil de ne plus fumer.

Le rapport de l'O.M.S. (Organisation mondiale de la santé) de 1974, la récente propagande, sous l'égide du ministre de la santé, la campagne actuelle, ne peuvent avoir suffisamment d'impact tant que :

— les cendriers garnissent les tables des diverses réunions internationales ;

— les participants aux multiples débats télévisés fument en permanence ;

— des représentants socio-professionnels, politiques ou intellectuels ne se sentent pas concernés par ce problème collectif ;

— l'achat de cigarettes par les jeunes du contingent est encouragé par un prix dérisoire ;

— les amphithéâtres universitaires sont transformés en « fumoirs collectifs » ;

— tant que, enfin, grand nombre de médecins et auxiliaires de santé n'hésitent pas à allumer une cigarette devant leur patient ou dans les locaux hospitaliers.

Dans le contexte actuel — et aussi cruel que cela puisse paraître — c'est bien le grand insuffisant respiratoire, c'est le porteur d'un cancer bronchique, ou bien celui qui a failli être terrassé par un infarctus du myocarde, qui sont susceptibles de devenir les meilleurs agents d'information, les plus convainquants aussi. La victime de la pathologie tabagique dédient, sans aucun doute, le meilleur moyen de persuasion, à travers son propre cas, auprès de ses amis, de ses proches, de ses enfants.

Il s'agit là de ce qu'il y a de plus, sur ce problème, le regard objectif du pneumologue que je suis, tout au long de mes trente années d'activité.

Le soutien de l'Église

Soutenus avec vigueur par le père de leur paroisse, le père Trappasso, puis par l'évêque du comté et la majorité des autorités catholiques américaines, les époux Quinlan demandent aux spécialistes qui appliquent à leur fille, depuis trois mois, des soins intensifs aussi vains que coûteux (500 dollars par jour à la charge de l'État, soit 2.500 francs) de la laisser mourir en paix. Nul n'est moralement tenu, disent-ils, évoquant une adresse célèbre de Pie XII aux anesthésiologistes, de recourir à des « moyens extraordinaires » et à des « dispositifs technologiques exceptionnels » pour prolonger une vie sans espoir.

Ehondés par les procès innombrables, et pour beaucoup scandaleux, qui sont quotidiennement engagés outre-Atlantique contre le corps médical, les médecins du centre hospitalier refusent.

Soutenus par leur foi religieuse, convaincus que les dispositifs mécaniques du centre hospitalier entravent la volonté de Dieu, convaincus aussi que le combat entrepris est bien au-delà de Karen, celui de l'homme contre la technologie, les époux Quinlan consultent un avocat, M<sup>rs</sup> Paul Armstrong, et en appellent à la justice.

Tribunaux et survie végétative

Le tribunal de l'État du New-Jersey rejette en octobre 1975 leur requête et désigne un magistrat comme tuteur légal de la jeune fille. Les juges du New-Jersey fondent leur décision sur le fait que l'état de la patiente ne correspondait pas aux critères légaux de la mort, une autorisation d'interruption de traitement serait une porte ouverte sur l'euthanasie légale.

La Cour suprême, consultée six mois plus tard, devait en décider autrement. Elle accorda en effet, au père la tutelle légale de sa fille et déclare que l'interruption des mesures artificielles d'assistance à la vie pourrait être légitime « si les médecins

acceptent et après consultation d'une commission de déontologie constituée par les autorités hospitalières ». La mort qui pourrait suivre, ajoute la Cour, ne serait pas contraire à la loi.

Le conseil d'administration hospitalier, que domine un ordre de religieuses, refuse de constituer la commission prônée par la Cour et fait savoir aux parents qu'il tiendrait pour contraire à la morale toute interruption thérapeutique.

La longue quête d'une clinique qui accepterait de prendre l'être végétatif privé de cerveau et donc de conscience qu'est à jamais Karen-Ann commence alors.

Un appel pour les enfants atteints de maladies malignes

Toutes les maladies virales, en particulier le zona, la varicelle et les oreillons, sont particulièrement graves chez les enfants atteints de maladies malignes (cancers, leucémies).

Seules les immunoglobulines spécifiques de ces maladies, injectées préventivement, dès la contamination, permettent d'en diminuer les risques.

Le laboratoire de sérotypologie du Centre national de transfusion sanguine (1) demande aux personnes venant d'être atteintes de l'une de ces maladies de venir donner un peu de sang dans les deux à huit semaines qui suivent, afin de récolter du plasma pour ces enfants particulièrement démunis.

Les personnes n'ayant pas eu récemment ces maladies peuvent venir se faire vacciner ou revacciner contre certaines affections (zona, oreillons, varicelle et coqueluche) et donner ensuite leur sang dans les deux à quatre semaines qui suivent.

Des prélèvements exceptionnels peuvent être faits chez les enfants convalescents de varicelle, à partir de l'âge de sept ans, et sur rendez-vous.

(1) Hôpital des enfants malades, 749, rue de Sévres, 75015 Paris (télé : Duple). Tél. 734-02-32. On peut se présenter le lundi, de 8 h. 30 à 13 h. 30 ; le mardi, de 8 h. 30 à 20 heures ; le mercredi, jeudi et vendredi, de 8 h. 30 à 13 h. 30 ; et le samedi, de 8 h. 30 à 12 heures.

VOYAGES CULTURELS ÉGYPTÉ (Saison 1978/1979) 1<sup>er</sup> voyage exceptionnel du 25 Octobre au 14 Novembre 1978, avec longue croisière de 18 jours sur le Nil DU CAIRE A ABOU-SIMBEL, dirigé par Madame A.M. MARGAINE, conférencière chargée de missions aux Musées de France (Programme envoyé sur demande) CIVILISATIONS DU MONDE 78, rue Olivier de Serres 75015 PARIS Tél. 842.78.00 / Poste 41-85

“Alkaline” Saft-Leclanché. Les piles qui font des heures supplémentaires.

Elles durent jusqu'à 5 fois plus longtemps suivant les utilisations.

C'est aux usages moteurs qui réclament beaucoup d'énergie que sont particulièrement destinées les nouvelles Saft-Leclanché : “Alkaline”.

Les piles alcalines Saft-Leclanché contiennent une masse active beaucoup plus dense que vos piles habituelles de type salin.

Soupeusez une “Alkaline”. Vous aurez déjà une petite idée de sa puissance. Le résultat ? Avec ces nouvelles Saft-Leclanché, vous pourrez maintenant sans changer les piles de votre moteur, filmer et enregistrer tellement plus qu'avec une pile classique.

Plus le régime d'utilisation est dur, plus les “Alkaline” Saft-Leclanché s'affirment supérieures aux piles salines.

La proportion pouvant même aller jusqu'à 5 fois en leur faveur.

Avec les “Alkaline”, les piles qui font des heures supplémentaires, Saft-Leclanché vient encore de franchir un grand pas vers les piles (et pourquoi pas ?) éternelles.

Saft-Leclanché. L'énergie longue durée.







هكذا من الأصل



Les parfums Yves Saint Laurent.

en Californie

l'architecture française

Anna Capone

5 places de la République  
Paris 11e

هكذا من الأصل

AS 15 12 1978

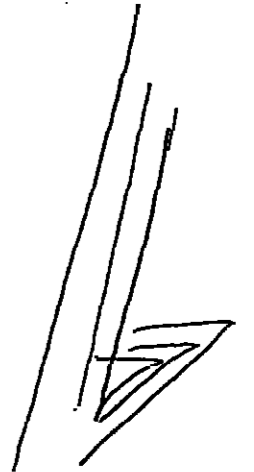

# SPORTS

## LA XI<sup>e</sup> COUPE DU MONDE DE FOOTBALL

### Le programme du deuxième tour

**Les poules demi-finales de la Coupe du monde de football se joueront les jours et heures (français) suivants :**

**MERCREDI 14 JUIN**  
Buenos-Aires (River - Plate) : R.F.A. - Italie, 18 h. 45.  
Rosario : Pologne - Argentine. Mendoza : Brésil - Pérou, 21 h. 45.  
Cordoba : Autriche-Pays-Bas, 18 h. 45.

**DIMANCHE 18 JUIN**  
Rosario : Argentine-Brazil.

Mendoza : Pérou - Pologne, 18 h. 45.  
Cordoba : Pays-Bas - R.F.A., 21 h. 45.  
Buenos-Aires (River - Plate) : R.F.A. - Italie, 21 h. 45.  
Cordoba : Autriche - R.F.A., 18 h. 45.

**MERCREDI 21 JUIN**  
Mendoza : Brésil - Pologne, 21 h. 45.  
Cordoba : Autriche - R.F.A., 18 h. 45.  
Buenos-Aires (River - Plate) : Pays-Bas - Italie, 21 h. 45.  
Rosario : Pérou - Argentine.

#### A LA TÉLÉVISION

MERCREDI 14 JUIN  
● R.F.A.-Italie, A.3, 18 h. 40 (direct).  
● Brésil-Pérou, TF 1, 21 h. 35 (direct).

### Après la victoire de Renault au Mans

#### FÉLICITATIONS DU PRÉSIDENT DE LA RÉPUBLIQUE À LA RÉGIE

M. Valéry Giscard d'Estaing, a adressé le télégramme suivant, dimanche 11 juin, à M. Vernier-Pallies, président-directeur général de la régie Renault :

*« Je vous adresse mes très cordiales félicitations ainsi qu'à vos techniciens et travailleurs de la régie Renault pour cette belle victoire qui fait honneur à la technique française. »*

Près de 2 millions de dollars ont été gagnés grâce aux paris organisés en Argentine à l'occasion de la Coupe du monde de football : trois Argentins - un marchand ambulancier et son fils, de Buenos-Aires, ainsi qu'un habitant de Mendoza - ont trouvé exactement les résultats des matchs du premier tour de la Coupe du monde. — (A.F.P., Reuters).

## VOILE

### LE TOUR DU MONDE EN SOLITAIRE DE Mme LISKIEWICZ

### Les Polonais sur le marché de la plaisance

Dunkerque. — Deux grands chantiers polonais de construction de voiliers, Conrad à Gdansk et Leonid-Tefiga à Szczecin, ont entrepris une période sur un marché occidental en expansion considérable : la plaisance. Ces constructeurs ont trouvé leur meilleur ambassadeur en Mme Krystyna Liskiewicz, dont l'arrivée à Dunkerque, lundi 13 juin, au terme d'un tour du monde en solitaire, a obtenu un certain retentissement : escorte de remorqueurs, accueil par l'ambassadeur de Pologne à Paris et les autorités locales, figuraton folklorique avec les associations polonaises du pays minier, émission télévisée, musique, etc. Ingénieur naval, diplômée, âgée de quarante-trois ans, mariée sans enfant, Mme Liskiewicz méritait bien la chaleureuse réception organisée par le consulat général de Pologne à Lille.

Sur son yacht de 9,60 mètres et de 40 mètres carrés de voilure, elle a pris le départ, le 28 mars 1976 à Las Palmas. Par Panama et Papeete, elle a gagné les eaux australes. A l'épreuve des tempêtes s'est ajoutée celle de la maladie : souffrant d'une infection rénale, Krystyna Liskiewicz dut être hospitalisée dans le nord de l'Australie. Rétablée, elle affronta les éléments déchaînés en doublant le cap de Bonne-Espérance. Le 20 avril dernier, le Mazurek touchait au poteau d'arrivée au large de Tenerife, où son mari, à bord d'une vedette espagnole, s'était porté à sa rencontre.

La solitude a été, pendant deux ans, la pire épreuve de Krystyna. Mais son exploit est suffisamment méritoire pour que l'on n'ait pas à mener la presse... en bateau. Toutes les déclarations, toute la documentation diffusées présentaient l'héroïne du jour comme étant la première femme au monde qui ait accompli le tour du globe en solitaire. La première - après plusieurs navigatrices de la même teneur, dont une Néo-Zélandaise, qui a récemment pulvérisé le record de l'épreuve. Ce record, une jeune Française serait actuellement en passe de le battre. — M. B.

#### De notre correspondant

L'ancien champion de France Régis Ovin est sorti de sa léthargie pour gagner, samedi 10 juin, un Paris-Bourges disputé sous le signe de la vitesse, à 42,357 kilomètres-heure de moyenne. Deux autres engagements ont marqué l'épreuve : la longue échappée d'un jeune Français, Patrick Férou, qui a réussi à se classer troisième, et l'abandon de Bernard Thévenet.

#### Cyclisme

#### RÉAPPARITION DE RÉGIS OVIN

L'ancien champion de France Régis Ovin est sorti de sa léthargie pour gagner, samedi 10 juin, un Paris-Bourges disputé sous le signe de la vitesse, à 42,357 kilomètres-heure de moyenne. Deux autres engagements ont marqué l'épreuve : la longue échappée d'un jeune Français, Patrick Férou, qui a réussi à se classer troisième, et l'abandon de Bernard Thévenet.

# Le Monde



## senna selection

- directeur de marketing** Moyen-Orient  
Un groupe saoudien, dont l'activité s'exerce dans l'assistance aux entreprises qui participent aux grands projets de développement au Moyen-Orient, recherche le responsable de son Département Marketing. Il est coordinateur d'une équipe de négociateurs dont le rôle consiste à intéresser les entreprises internationales à des grands projets orientés vers la construction et les T.P. et à leur proposer des contrats d'assistance techniques et juridiques. Homme de contacts, il sera en relation avec les ministères et instances officielles, les organismes internationaux et financiers (World Bank, Asian Development Bank). Le candidat, 40 ans minimum, MBA, doit avoir exercé une direction marketing dans un groupe de renommée internationale et être prêt à accepter une vie de célibataire à Riyad. Les conditions de rémunération sont au niveau des exigences requises. Écrire à P. Boyer, à Montrouge. (Réf. 10181M)
- négociateurs grands projets** Moyen-Orient  
Un groupe saoudien, dont l'activité s'exerce dans l'assistance aux sociétés qui participent aux grands projets de développement au Moyen-Orient, recherche des négociateurs internationaux. De 30 à 35 ans, ils auront à rechercher sur le marché international les entreprises intéressées à travailler en Arabie Saoudite, à leur présenter les programmes, à négocier des contrats d'assistance de toute nature en vue de leur agrément auprès des instances locales. Ces postes impliquent une très grande habitude des contacts à haut niveau. Une expérience commerciale dans une entreprise de génie civil internationale et la connaissance de l'Arabe seraient appréciées. Les candidats, célibataires, titulaires d'un MBA américain de préférence, parlant parfaitement l'Anglais, s'installeront à Riyad; leur rémunération correspond au niveau recherché. Écrire à P. Boyer, à Montrouge. (Réf. 10194M)
- chef d'entreprise poids lourds** Nord  
Une société d'entretien, réparation de véhicules industriels, et fourniture d'équipements, filiale d'un groupe important, développe progressivement son activité dans le Nord où elle réalise un chiffre d'affaires appréciable. Dans le cadre d'une restructuration, son management en sera confié au Gérant recherché. Animateur et coordinateur de ses services, il devra gérer au mieux son entreprise et faire assurer sa mission technique. Agé de 40 ans environ, le candidat souhaité est diplômé d'une grande école d'ingénieurs ou de gestion des entreprises. Spécialiste de la mécanique automobile et gestionnaire confirmé, il possède aussi le sens de l'organisation et des affaires. Homme à forte personnalité, il a déjà exercé une fonction opérationnelle à un échelon de direction, où les qualités nécessaires par le poste auront pu s'exprimer. La rémunération correspond à l'importance des responsabilités confiées. Écrire à M. Telpaert, à Lille. (Réf. 8037M)
- expert agricole** France/Outre-Mer  
Un organisme international recherche un expert bénéficiant d'une expérience confirmée dans le domaine spécifique de l'agriculture des pays en voie de développement. Sa mission se répartira d'une part entre des tâches à caractère technique : étude et mise en œuvre complète d'opérations de développement agricole intégrées et conception des actions de formation qu'elles nécessitent; d'autre part en des activités commerciales : relations avec les organismes chargés du développement rural et agricole. Cette mission implique des séjours Outre-Mer de longue durée. Agé de au moins 40 ans, les candidats diplômés d'une grande école (AGRO, ENSIAA, ...) devront posséder une bonne perception des problèmes humains et sociologiques des pays de l'Ouest-Africain en particulier, acquise de préférence sur le terrain. Le salaire sera fonction des qualifications et de l'expérience acquise. Écrire à L. de Manthon, à Montrouge. (Réf. 6708M)
- directeur commercial** 130.000 F  
L'entreprise, leader sur le marché mondial de la pyrotechnie du spectacle, est une société française moyenne. Elle développe son réseau « de fête et de sécurité », et recherche pour cela un directeur commercial qui prendra en charge la vente de ses produits traditionnels, l'ouverture de secteurs nouveaux de clientèle, la mise sur le marché de produits nouveaux. La fonction implique la négociation et la gestion de son budget, la participation à la définition de la politique commerciale, à l'élaboration des prix, aux études de marchés, l'entretien d'une équipe commerciale et des réseaux de vente. Le candidat idéal a plus de 35 ans, une formation supérieure commerciale ou technique, l'expérience de l'exportation serait un avantage. L'Anglais courant est impératif. La poste basée en Provence nécessite des déplacements fréquents. Écrire à P. Boyer, à Marseille. (Réf. 1031M)
- directeurs de restaurants** 100.000 F  
Une chaîne de restauration publique, filiale d'un groupe important, ouvre prochainement son activité dans un créneau personnalisé au centre des grandes villes de France. Afin de prévoir la prise de direction de ses premières unités, elle recherche de futurs gérants. Après une période de formation en Région Nord, il sera confié à chacun la responsabilité d'un restaurant. Ils devront en assurer le développement commercial, conseiller et animer leur personnel, veiller à la qualité du service et garder le contact avec la clientèle. Ces postes conviendraient à des candidats âgés de 28 à 32 ans, ayant si possible la connaissance du commerce alimentaire. Aptitude à diriger, goût des relations humaines, sens de la prestation et de l'organisation, esprit d'initiative et de dévouement sont les traits de leur personnalité. De réelles possibilités de promotion sont offertes. Écrire à C. Beauvillain, à Lille. (Réf. 5039M)
- consultant recrutement** Lille  
SEMA, société de conseil, d'études et d'ingénierie, recherche pour sa délégation régionale à Lille un consultant ayant déjà une bonne pratique de l'insertion des cadres dans les entreprises. Conseil en ressources humaines au plus haut niveau, cette personne sera entièrement responsable d'interventions variées, pouvant prendre la forme d'assistance pour l'analyse de potentiel humain, le recrutement et la sélection de cadres, etc. Ce poste conviendrait à un psychologue confirmé ayant une excellente connaissance de la vie des entreprises. La pratique d'une langue étrangère, allemande ou anglaise, serait appréciée, de même qu'une bonne connaissance de la Région Nord. Au salaire qui sera en rapport avec l'expérience s'ajoute un intéressement substantiel. Écrire à C. Beauvillain, à Lille. (Réf. 7040M)
- juriste d'affaires projets internationaux** Moyen-Orient  
Pour apprécier et résoudre les problèmes juridiques et fiscaux, négocier et rédiger les contrats de concession et de construction et solutionner les formalités qui se posent aux entreprises qui participent au développement du Moyen-Orient, un groupe saoudien recherche un juriste d'affaires de grande expérience. Le candidat de 40 ans minimum, a exercé plusieurs années dans un cabinet juridique international où il a été responsable de contrats de grande complexité. La connaissance du Moyen-Orient et de la langue Arabe seraient appréciées. Le poste exige un homme à forte personnalité, rompu à la négociation, américain de préférence, acceptant une vie de célibataire à Riyad. Les conditions proposées sont motivantes et seront liées à l'expérience du candidat. Écrire à P. Boyer, à Montrouge. (Réf. 10182M)
- directeur technique immobilier** 200.000 F  
Une filiale française d'un groupe financier international, gérant un parc d'immeubles, d'entrepôts, etc. implantés dans toute la France, recherche son Directeur Technique pour coordonner l'ensemble des problèmes d'entretien, travaux neufs, services généraux et assurances de la société. Sa mission consistera en particulier à budgéter, planifier et superviser, en collaboration avec ses adjoints régionaux et des bureaux d'architectes ou d'engineering, les travaux ou opérations nécessaires au maintien en état du patrimoine et exécutés par les entreprises tout corps d'état sous-traitants. Ce poste conviendrait à un ingénieur diplômé (Arts et Métiers, Travaux Publics), 40 ans minimum, ayant exercé des responsabilités importantes de gestion techniques mobilières et immobilières. Le lieu de travail se situe dans la grande banlieue ouest. Écrire à S. Masson, à Montrouge. (Réf. 10195M)
- gérant de société de transports** Pas-de-Calais  
Un important holding de transports, possédant des filiales à l'étranger, se structure pour favoriser son expansion et conserver sa souplesse d'emploi. Il sera confié au gérant recherché la direction de la société transit et transports internationaux, dont la mission est l'acheminement du fret de bout en bout, et les opérations de douane, transit, et transport. Membre du comité de direction du holding, dirigeant son entreprise dans le cadre d'une politique de groupe, le candidat souhaité, diplômé de l'enseignement supérieur, est âgé d'environ 35 ans, et parle couramment la langue anglaise. Ayant le sens des affaires et de la gestion, praticien du transport international, il a aussi conscience des responsabilités d'un dirigeant. La rémunération est motivante. Une association au capital est prévue. Écrire à C. Beauvillain, à Lille. (Réf. 5008M)
- directeur des ventes-édition** 140.000 F  
Une société de grande renommée, spécialisée dans l'édition d'ouvrages pour l'enseignement, recherche dans le cadre de la restructuration de sa Direction Commerciale à Paris son futur Directeur des Ventes. Outre les tâches commerciales et publicitaires, il aura la responsabilité de l'animation et la direction des moyens de distribution. Il assurera notamment la gestion d'un dépôt important. Une de ses missions principales consistera à visiter les prescripteurs (enseignements secondaires, techniques et agricoles) pour réaliser les commandes groupées et analyser les besoins du marché. Ce poste conviendrait à un cadre de 30 à 35 ans, diplômé d'une école de Commerce, ayant si possible travaillé dans une maison d'édition, mais connaissant de toute façon la vente dans les circuits de distribution spécialisés sur le plan national. Écrire à C. Reynaud, à Montrouge. (Réf. 7054M)
- chef de secteur exportation** 110.000 F  
L'une des divisions d'un important groupe de l'industrie électromécanique recherche un ingénieur prêt à prendre en charge son activité à l'exportation vers un groupe de pays de langue anglaise. Il assurera les relations techniques et commerciales avec les agences et revendeurs et sera responsable des résultats de son secteur. Il supervisera et animera une équipe sédentaire assurant au siège le traitement des affaires. Nous souhaitons entrer en contact par ce poste avec un jeune ingénieur électromécanicien ayant reçu une formation économique et dont les aptitudes à une activité commerciale internationale ont été confirmées par quelques années d'exercice d'une fonction similaire. Il doit avoir une excellente maîtrise de l'Anglais et de bonnes connaissances en Allemand. Écrire à M. Leparache, à Lyon. (Réf. 2054M)
- attaché commercial** Paris  
La société ZODIAC, bien connue en navigation par sa gamme de structures gonflables et son image de marque « INCOMPARABLE ZODIAC », développe sa filiale AÉROSPATIAL. Elle recherche un Attaché Commercial pour créer et animer un nouveau réseau de contacts commerciaux. Le poste est à Paris. La préférence sera accordée à un homme jeune, doué d'un sens commercial de haut niveau plutôt qu'à un technicien, soit à une personne plus âgée déjà introduite dans les milieux considérés. Sous l'autorité du Directeur Commercial, il aura des contacts suivis avec l'usine et les ingénieurs du Bureau d'Études de l'entreprise et avec de fortes personnalités au niveau de la clientèle. Il devra savoir se montrer crédible sans être lui-même technicien. Écrire à G.R. Besson, à Montrouge. (Réf. 9029M)
- rédacteurs juridiques** 75.000 F  
Une des principales maisons d'éditions Juridiques recherche pour compléter ses équipes rédactionnelles à Paris trois rédacteurs juristes, possédant un D.E.S. de droit privé ou droit public, éventuellement des barreaux. Leur travail consistera à mettre à jour des recueils, des codes ou des ouvrages encyclopédiques ou à rédiger des articles à partir d'analyses de documents publiés dans les revues et journaux spécialisés. Ils devront posséder le goût de la recherche documentaire et une grande capacité de synthèse. A une bonne facilité de rédaction, ils devront ajouter des qualités de rigueur intellectuelle, d'analyse et de précision. Une formation spécifique aux méthodes de travail propres à la société sera assurée par l'encadrement avec la perspective d'une évolution de carrière à long terme. Écrire à C. Reynaud, à Montrouge. (Réf. 7055M)

**m senna** Conseil, Études, Ingénierie INFORMATIQUE, MARKETING ORGANISATION, FORMATION

Adresser votre CV, avec une courte lettre manuscrite, aux Consultants de Senna-Selection :

92126 MONTROUGE	- Centre Metra, 16-18, rue Barbès	Tél. (01) 857 13 00
59000 LILLE	- Forum, 43, rue Gustave-Delory	Tél. (20) 51 55 92
69006 LYON	- 28, cours Vitton	Tél. (78) 89 25 52
13006 MARSEILLE	- 9, place Félix-Baret	Tél. (91) 54 32 48

Clin d'œil Comment profiter de son vin ? L'EMBALLAGE L'équipe p

LE MONDE 14 JUIN 1978

TROIS BOULES A SALLES DE

سكينة عبدالواحد

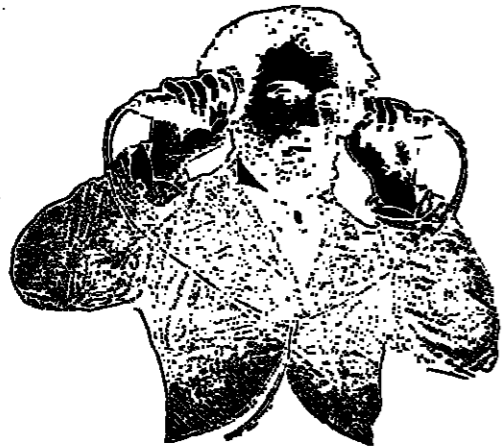

On l'obtient sans autorisation de port d'arme ; c'est pourtant l'un des instruments les plus dangereux de l'époque, l'un des plus singulièrement offensants.

Le répondeur « automatique »

C'est un proche, mais qui reste lointain. Chacun sait le sens des longues allées qui mènent dans le passé aux châteaux. Toujours recueillies, elles permettaient de voir de loin qui venait, et de décider de son attitude en fonction du visiteur.

propriétaire de l'arme, que se révèlent le plus les caractères. Il s'agit en effet de dire brièvement et dans un langage simple des énormités philosophiques qui allaient au-delà de leur entendement.

Là, les comportements varient. Certains adoptent un style de cabinet dentaire où la roulette de la précision attaque d'emblée la genève du charme et cela en terminant irrémédiablement par la phrase à la Robespierre : « Vous pouvez parler dès le signal sonore ».

Si vous possédez le revolver à silence, votre violon des autres s'accroche et se ralentit, s'alourdit et s'efface, se démonte et se durcit ; s'étend en tout cas. Après quelques heures d'absence vous rentrez chez vous et vous allez ouvrir un courrier de voix, déchirer des lettres pleines de bouches parfumées.

GONZAGUE SAINT BRIS.

(Lire la suite page 20.)

A U Salon de l'automatisme qui exposait à Paris ses objets les plus curieux, j'ai été étonné de ne pas voir figurer sur le catalogue le répondeur automatique.

Cependant, il s'en défait : il déplace la parole dans le temps et par là peut-être en change-t-il la nature, le sens. D'où la méfiance instinctive de l'appelant ; le répondeur stimule la spontanéité mais, d'une façon désinvolte, demande un engagement.

Dans un monde où l'on accède facilement à vous, dans une société où les machicolis sont si friables, le répondeur automatique devient le pont-levis qui permet de dire « non » ; la meurtrière qu'on ouvre à loisir, le privilège d'être absent en restant là, de paraître avoir fui, en tenant tout de même le siège.

Quant au propriétaire du répondeur, il reconstruit ce qui était autrefois la marque même de la puissance : la distance. On peut le toucher, mais non l'atteindre.

L'homme armé d'un répondeur téléphonique peut user de plusieurs stratagèmes. Le moins innocent étant d'écouter les messages sans reprendre l'appareil à la sonnerie et d'évoquer ainsi, face à lui, quelqu'un qui se croit seul. C'est le déshabillage d'une voix à la recherche de la vérité nue.

La femme amoureuse est l'ennemie de l'arme automatique qui devient pour elle une mitrailleuse à angouilles, à questions, à doutes. Est-il là ? Que fait-il ? L'homme éprouve d'une dame à revoler à silence pourra prendre plaisir à entendre de son bureau et sur commande comme dans un mauvais rêve américain — la voix de sa bien-aimée.

C'est peut-être justement dans ces quelques secondes enregistrées sur bande magnétique, dès qu'on devient

Une pièce de plus, un balcon en moins...

SALONNER EN TERRASSE

TERRASSES. Ces jardins suspendus ont connu le temps des bacs rectangulaires, fleuris en été, tristes comme des carcasses en hiver. Puis vint la vogue des confortables thuyas-boules, très raides comme des plantons, sapins, qui, pour être originaux, étaient bleus.

La terrasse n'est pas un jardin. C'est un décor, un salon de verdure, une pièce en plus et en plein air qui prolonge l'appartement. Telle est du moins la conception d'Edouard d'Ardenne, paysagiste, d'origine russe, qui collectionne les plantes rares dans sa boutique du quai de Grenelle et qui les prête aux maubies dans son appartement des Buttes-Chaumont.

Le tout est donc de créer une composition. Pour les fonds, on utilise éternellement les conifères, fait remarquer Edouard d'Ardenne. Or il existe d'autres persistants moins connus et tout aussi jolis. Une hale de bambous, par exemple, donne un feuillage vert pâle, très souple et très doux. Cet écran, on peut l'animer en mélangeant les persistants et les caducs. Un érable, un perrotin, un liquidambar, apporteront à l'automne leurs touches or, orangées et rouge foncé.

Mettre les arbres, les arbustes et les plantes rampantes permet aussi de créer une architecture avec des formes et des volumes différents. Parmi les arbustes à port rampant, on retiendra les genêts, les hélianthèmes, les cotoneasters, les phormis à feuillage argenté et à fleur jaune.

FLORENCE BRETON.

(Lire la suite page 20.)

Clin d'œil

Comment sortir aujourd'hui une brosse à dents de son étui ? Le conditionnement jusqu'à l'absurde

EMBALLAGE BARRICADE

Le plastique, tout le monde s'en aperçoit depuis longtemps, a révolutionné l'art de l'emballage. A notre époque écologique, c'est en apparence une bonne chose, puisque le plastique permet d'économiser du papier, lequel provient de la pâte du même nom que l'on fabrique avec du bois.

Nous ne sommes pas encore rendus à ces extrêmes extrêmes et, en attendant, quantité de produits nous parviennent sous l'aimable transparence d'emballages dont il n'est pas toujours facile de se débarrasser. Aussi, ouvrir un paquet de cigarettes en tirant sur le minuscule ruban rouge qui est censé déchirer l'enveloppe de protection des blanches exige une acuité de vision particulière et des doigts fuselés.

pliquées par le matériel auto-collant de leurs emballages et des commerçants. Non seulement la large bande adhésive couleur coca d'ois — pourquoi a-t-on choisi celle-ci plutôt que la rose indien ou le vert amande ? — refuse de se laisser déchirer, se froisse sous la traction latérale sans lâcher prise, mais, une fois séparée de son support, se comporte comme une chenille préhensile qui ne pense qu'à vous saisir les doigts. Même roulée en boule, elle se cramponnera à la paroi du vide-ordures ou de la corbeille à papiers avec une obstination étonnante.

L'étiquette perverse

Ne parlons pas des cales en mousse blanche solidifiée qui assure dans leurs emballages de carton l'immobilité des instruments ménagers de toute taille, ni des « haricots » de même matière qui remplacent la « frêle » d'autrefois dans les emballages de vaisselle fragile. Les premiers, légers et volumineux, se répandent en poussière électrique si on a la mauvaise idée de les rompre, les seconds, mus par un instinct de dispersion qui mériterait une étude sociologique, courent où bon leur semble au moindre souffle d'air avec une vélocité de foumli.

Mais la plus redoutable de toutes ces inventions, destinées à faciliter la vie des commerçants, reste l'étiquette auto-collante.

TROIS BOUTIQUES A SALLES DE BAINS

Lire page 20 l'article de JANY AUJAME.

MAURICE DENUZIERE.



SEMAINE DU PRESTIGE INTERNATIONAL DE LA MODE DES BIJOUX DES PARFUMS DE LA FOURRURE DES COSMETIQUES

à Monte Carlo du 6 au 13 octobre 1978

Le rendez-vous mondial de toutes les activités de luxe

AIR FRANCE Transporteur Officiel



OUVERT AU PUBLIC

ORGANISEE PAR J.C.C. (UNIONS CULTURELLES ET COMMERCIALES) LE MILLERON MONTE-CARLO

**JEAN-CLAUDE MAHEY ET LA CRÉATION DE MOBILIER CONTEMPORAIN**

Quelques années de recherches passionnées ont permis à Jean-Claude Mahey de prendre place, à 52 ans, dans le peloton de tête des jeunes créateurs de mobilier contemporain. Il est juste de dire que cette pensée spectaculaire n'a été possible que grâce au concours actif et enthousiaste de Betty Mahey.

Le mariage, les bois précieux sculptés d'acier ou de laiton constituent avec les laques — noires ou de couleur — les matériaux d'élection du contemporain de haute gamme.

Le vaste show-room de Perrières-en-Brie, conçu pour une présentation raffinée et vivante, répond parfaitement à sa destination. De la table basse en laque — indispensable à l'heure de la détente, à la sculpturale table de marbre dressée pour un souper de fête, bonneterie, commodes, bibliothèques, bords de canapé, sièges de rupe ou de cuir forment le plus bel ensemble de pièces à vivre.

Si depuis quelques temps Jean-Claude Mahey a semblé réserver le meilleur de son temps à la création, nous croyons savoir qu'il revient à ses premiers amours : la décoration.

**JACQUES GAUTHIER**

lance à Saint-Tropez son parfum Bijou « ÉMAUX » et son eau de parfum « OMAI »

PARFUMERIE DES ARCADES du 17 juin au 17 juillet

**odette**

une seule adresse! soutien-gorge, guêpière, combiné, maillot de bain, swim, selon votre problème sur rendez-vous

66, rue d'Hauteville 75010 - 70-42-71 - 4 et 5, avec ascenseur

**Le répondeur «automatique»**

(Suite de la page 19.)

C'est la comédie humaine avec ses morceaux choisis de sincérité, d'émotion, de tendresse vraie de fraternité vécue, d'instants délicieux, d'espoirs caressés et de téléphones raccrochés, car n'oublions pas la staltologie initiale de l'Institut Vigny : « Seul le silence est grand, tout le reste est faiblesse. »

A travers l'aventure de l'anonymat, il y a peut-être une méditation plus grave à faire sur le sujet et l'on peut en sortir. Car parfois dans des moments de désespoir où l'on ne parvient pas à joindre la personne essentielle à sa vie, le répondeur se retourne contre vous, il redevient un objet aux coins pointus, à l'attitude bête. à la matière bornée et brillante : une arme.

Alors la relation avec l'objet montre le contact perdu depuis longtemps avec le vrai monde du toucher, de la carresse, de la sensation. Une phrase m'avait frappé dans l'Adieu à Gonzague, de Drieu La Rochelle, écrit pour la mort d'un ami qui s'était suicidé. Elle dépassait largement la question du répondeur mais elle y revenait car elle traite de la vraie vie, de nos rapports avec le décor, avec les âmes rassemblées comme avec les objets morts, de l'indifférence monstrueuse qui, parfois finit par tuer : « Doux et cruel refuge des enfants révoltés et fidèles jusqu'à la mort à leur révolte, tu te prosternais devant un timbre, un gant, un revolver. Un arbre ne te disait rien mais une allumette était chargée de puissance. Tu croyais à mille petites choses mais pas au monde. Ces mille petites choses étaient le symptôme du grand rien. Tu n'aimais pas ce qui est vivant. La suicidie, c'est sa hauteur enfin à l'objet. Un revolver c'est solide, c'est en acier, c'est un objet. »

GONZAGUE SAINT BRIS.

**Cheveux dans le vent à la «Maub»**

A U bout de rue qui mène de la «Maub» au quai de la Seine face à Notre-Dame, la rue Frédéric-Sauton retrouve, après trois siècles, le caractère d'élégance qu'elle connaissait sous Henri IV. Et c'est ici, à côté de Dodin-Bouffant, où officie Manière, qu'a choisi, coiffeur biber Jean-Paul Bussy, coiffeur plein d'humour, un lieu marginal qui coupe, « sculpte » dans un style moderne très personnel.

Ce matin, tout le monde est en beige, en pantalons à pinces, chemisier et bottes ou sandales. De grands cabas ou des musettes servent de bureau portatif. Les cheveux flottent autour des visages en attendant les ciseaux de l'artiste, lequel, visage allongé sous de courts cheveux frisés et une barbe, Henri IV, trouve le modèle de la coiffure. Sa cliente debout, face au miroir pour en harmoniser les proportions.

Il est ici avec la chanteuse Ann Mac Connell : coiffure « p'tite Sauton », chemisette finement rayée de Alice Mac



(113, rue de Tournon) et pantalon beige à ceinture haute à bonnet sur le côté de Best-Seller. Lui porte une combinaison en gabardine de coton blanc de Saint-Laurent rive gauche et des bottes de cuir fauve.

NATHALIE MONT-SERVAN.

DIMANCHE 18 JUIN

**Fête des Pères**

Des cravates grands couturiers, des parfums au masculin, des mouchoirs pur lin, des pipes en bruyère, des boutons de manchettes, des porte-clés en argent massif des porte-billets en phoque...

Des suggestions signées...

**MADÉLIOS**

PLACE DE LA MADELEINE - PARIS

POUR CEUX QUI SAVENT CHOISIR

**TROIS BOUTIQUES A SALLES DE BAINS**

**Pièces d'eau**

La salle d'eau est devenue une pièce à part entière, l'une de celles où on aménage avec soin, en y consacrant le budget qu'il faut. Une fois les appareils sanitaires installés, le décor s'organise avec des accessoires qui apportent une note de charme ou de luxe, ou font un clin d'œil au passé. Quelques boutiques sont spécialisées dans ce nouvel art sanitaire.

A deux pas de la Maison de la radio existe une entreprise de plomberie presque centenaire où les Bastien se succèdent de père en fils. Tandis que son mari s'occupe des installations sanitaires, Monique Bastien vient d'ouvrir, dans la même maison, une boutique où elle présente des accessoires dans un cadre fleuri et parfumé de bons produits pour le bain. « Pour équiper une salle de bains, dit-elle, je préconise juste ce qu'il faut, sans gadget ni surcharge. Mes accessoires sont en métal chromé, sobre et résistant parfaitement à l'humidité. » Elle en présente quatre séries complètes, comprenant barres et anneaux pour serviettes, porte-savon et brosse à dents, etc., allant du chrome et le verre, transparent ou fumé. Le prix d'une barre de 60 centimètres va de 130 à 335 F. Il y a aussi des accessoires de toilette, dont la plus luxueuse à des portes-miroirs coulissantes, encadrées d'acier brossé.

Dans cette grande Boutique du bain, installée en sous-sol, tout peut se coordonner, du porte-savon au peignoir. Si les accessoires en cristal, transparent ou coloré, représentent 80 % de ses ventes, Monique Daubresse a recherché d'autres matières. Une somptueuse marqueterie de bois laqué ou, dernière création personnelle, du métal laqué blanc et des fils, en métal laqué mauve, rose ou marine. 190 F la barre de 90 cm. « Pour changer de la classique armoire de toilette, j'ai trouvé un grand miroir, à bords biseautés, qui recèle un rangement plat, coulissant à droite et à gauche, et qui vaut 1 081 F. »

Innovation également dans les rideaux de douche : ils sont en tissu plastifié très souple, agrémenté d'un fil et ils se font en de nombreux coloris. Ils s'harmoniseront avec des tapis de bain auxquels s'associent, à leur tour, des peignoirs et des serviettes. Dans un coin de la boutique est disposé un meuble de toilette en chêne massif qui est une copie d'un mobilier d'autrefois.

C'est dans ce domaine des salles de bains à l'ancienne qu'Anita Civelli s'est spécialisée. Elle est installée, depuis douze ans, dans une boulangerie au décor 1900, dont elle a gardé toutes les peintures fixées sous verre et aussi l'enseigne : l'Épi d'or. Elle recherche des accessoires anciens et les fait reproduire par des artisans. Son premier succès a été une série d'accessoires en bois tourné, teinté chêne, acajou ou citronnier ; ils existent toujours. Sa dernière création : des grandes feuilles de nénuphars, en bronze doré, supports de barres ou d'anneaux et porte-savon.

« Col de cygne »

Pour éclairer un miroir, dont elle propose des modèles de toutes formes, Anita Civelli a retrouvé le charme des appliques 1900, à monture « col de cygne »

**Dans les 8 BHV.**

**Mettez-la sous les verrous.**

- Ensemble de fermeture Assa, 5 points de condensation cylindre double, techniques sûres. 730 F
- Avec renforts de jumeaux. 870 F
- Blindage de la porte (tête d'acier électro-soudée 13/10"). Pose de la serrure et du blindage (prix pour une pose simple sur porte plate, huisserie bois - Paris et proche banlieue). 1600 F
- Gâche aléane norme S 300, s'adapte sur la plupart des ensembles 5 points et des verrous. Elle permet le détachement d'une serrure à la demande d'effraction (même repère). 450 F

BHV Installations Service est à votre disposition pour faire poser chez vous serrures de sûreté, verrous et blindage de portes par des professionnels sélectionnés.

Egalement au BHV GRENOBLE-GRAND PLACE

**BHV**

Le grand magasin spécialiste de la maison et des loisirs.

LES 8 BHV : RIVOLI - PARLY 2 - MONTLHERY - GARGES - FLANDRE - BELLE EPINE - ROSNY 2 - CRETEIL.

**Anglomanie**

Dans le fond de la boutique, à la jonction avec l'entreprise de plomberie, un très ingénieux « banc d'essai » de pommes de douche permet de comparer les jets d'une quinzaine de modèles, dont les prix s'échelonnent de 37 à 690 F.

Si Monique Bastien, cédant à une certaine anglomanie, a baptisé sa boutique Bath Shop, une autre Monique, à l'autre bout de Paris, a choisi le même titre, mais en français ! Sa Boutique du bain est installée à la Nation, dans une nouvelle galerie commerciale. « C'est après avoir travaillé dans une plomberie, dit Monique Daubresse, que j'ai compris l'importance de tous les compléments du confort du bain. Il y a un tel choix, actuellement, d'appareils sanitaires (en formes et en couleurs) qu'il est plus facile de convenir, d'abord, du style de la pièce : « rétro », très moderne ou sagelement classique. A partir de la couleur du sol et des murs, on trouvera toujours les appareils et accessoires assortis. »

actuellement

**SOLDES**

avant rénovation du magasin

MEUBLES JUNIORS  
LAYETTE JOUETS COUVERTURES  
TISSUS D'AMEUBLEMENT  
DÉCORATION ETC.

**leberceau de france**

95 AVENUE DE LA BOURDONNAIS 75007 PARIS. TEL. 555.28.02  
MÉTRO ÉCOLE MILITAIRE

**Trouvailles**

**Jardin**

**Puzzle à tout faire**

Pierre Sobatier, sculpteur, a créé « Forum », un puzzle pour le jardin. Ce puzzle se compose d'éléments en béton blanc, à parois lisses et à canelures dont la finition est soignée. Les pièces se placent les unes contre les autres ou s'emboîtent. Elles sont pleines ou évidées. Leur poids varie de 220 kilos à 580 kilos. Leur fonction est multiple : sièges, tables, jardinières, rangements pour le barbecue.

Sur une aire de jeux, elles peuvent devenir labyrinthe, mur d'escalade et même podium de théâtre comme récemment au C.E.S. de Villepinte Seine-Saint-Denis. Les prix s'entendent sans le transport : 220 F pour le petit module s'inscrivant dans un rectangle de 40 cm X 32 cm, 550 F pour le module ampoule et 770 F pour le grand module s'inscrivant dans un carré de 1 m X 1 m.

★ Copropriété chimie de la Borde, 78360 Montesson, B.P. 14 Tél. : 913-03-33 Livraisons assurées

**Enfants**

**Coupe maison**

Dans un foyer sur quatre, les cheveux des enfants (et parfois ceux du père) sont coupés à la maison. Mais pour jouer les Figaro, encore faut-il être bien équipé. Un nouveau petit appareil électrique sert de peigne-coupe-cheveux. Il s'utilise sur cheveux secs (ce qui permet de mieux contrôler son action) et il est doté d'un système de réglage à huit positions, pour ajuster la coupe à l'épaisseur et à la longueur des cheveux à coiffer. Le nettoyage de l'appareil est très simple et la forme effilée de son manche permet de l'ouvrir bien en main.

★ Philips 180 F environ Dans les grands magasins et magasins de petit électroménager.

**Marcel BUR**

138, Faubourg-St-Honoré

**COSTUMES**

**WASH AND WEAR**

véritable  
coton mélangé **750 F**

**TRANSFORMATIONS**

ALEXANDRE, 276, rue Saint-Honoré

سكنة من الألبان

هكذا من الأصل

DU TEMPS

Salonner en terrasse

(Suite de la page 19.)

Pour les plantes, on choisira les espèces méditerranéennes : senecio, lavande, romarin, santoline, eleagnus.

Ces persistentes formeront la structure de la terrasse. Structure où les plantes vivaces seront les bienvenues. Au printemps, on étale une poignée d'iris, quelques hémérocalles, des campanules, un bouquet d'olearia, blanches comme des marguerites, des asters, de la sauge, viendront égayer les touffes de persistentes.

L'automne verra fleurir le vitex, le desmodium et le perovskia. Même en plein hiver, on pourra obtenir des terrasses fleuries grâce aux daphnés blanches, roses et pourpres et au limonanthus à fleurs jaunes. Toutes ces plantes sont délicieusement parfumées.

Le prix de ces terrasses ? Il faut compter les investissements en bacs et en terre. L'homme de l'art conseille de prendre les plus grands possible - mais compatibles avec le surcharge autorisée - et de les remplir de terre de bruyère.

Pour le peuplement, on pourra se contenter au départ d'une douzaine d'arbustes à feuillage persistant et de quelques plantes vivaces, plus rentables que les « annuelles » puisqu'on les achète une fois pour toutes. Les prix dépendent évidemment de la taille des sujets et de l'effet que l'on veut obtenir. Edouard d'Adveew recommande spécialement les plantes méditerranéennes rustiques et solides.

« Les gens, dit-il, s'entêtent à planter des rosiers qui meurent neuf fois sur dix, car les terrasses sont soumises à des variations climatiques épuisantes. Or il faut trop chaud ou il fait trop humide. Les rosiers que l'on puisse réussir sont les bonnes vieilles roses d'autrefois, les « sans feuille », les « moussues », les « pimprenelle ».

Le jardin comme le vêtement, s'échappe peu à la mode. Mais ici, puisque la nature doit faire son œuvre, la tendance change moins souvent. Quand elle s'installe, elle est là pour dix ans. Aujourd'hui donc le temps est au jardin distingué, aux feuillages argentés, aux harmonies de gris et de blanc, rehaussées de touches roses et bleu pâle. Les végétaux reposent de la vie.

Et demain ? - Il faut souhaiter qu'il y ait moins d'uniformité dans

les créations, déclare le paysagiste. Davantage de personnalité chez les particuliers inciterait les pépiniéristes à plus d'originalité dans le choix de leurs végétaux. Aujourd'hui, avec les jardin-centers - qui devraient, du reste, pratiquer un étiquetage plus précis, - on assiste à un nivellement par le bas. Nivellement qui confinent la pauvreté de l'environnement en ville et la misère de nos parcs et jardins. Et pourtant il existe encore des missions tantôtiques. A Angers, des pépiniéristes comme Delauney, comme Minier, avec leurs collections de bambous et de persistentes peu communes, se bagarrent pour faire autre chose, tout comme Pajolin-Chédanne, un des plus beaux roséristes de France, et Lapage, dont les vivaces sortent des serres baroques. La grande tradition horticole des années 1900 avec ses catalogues somptueux ne demande qu'à être restaurée. « Somme toute il manque au Français encore quelques brins de culture pour imaginer et créer son propre jardin

FLORENCE BRETON.

\* EVE (Espaces verts et environnement), 13, quai de Grenelle, 75015 Paris.

BIBLIOTHÈQUE VERTE

C'EST la saison et c'est la mode. Les Editions Berger-Levrault lancent une nouvelle collection de petits livres « verts ». Ouvrages aux couvertures gais consacrés au jardin et au jardinage.

Dans la collection « Les Pages Vertes », deux titres :

Tous les légumes à semer, à cultiver, à croquer, ce livre est réalisé par Paul Rissal et Henri Gosselin, chargés de cours à l'École d'horticulture des jardins du Luxembourg. Ils apprennent comment créer un jardin potager, comment le griffer, le ratisser, le semer, hâter les cultures ou les retarder. Le deuxième partie comprend soixante fiches illustrées. Pour chaque légume, sa culture, ses variétés les plus intéressantes, ses propriétés et une recette permettant de les déguster. Enfin, un calendrier donne par légumes les différents travaux à accomplir chaque mois.

Les plus beaux arbustes à planter, à soigner, à aimer. L'auteur est Pierre Montagne, le responsable du parc de Bagatelle. Le livre est conçu sur le même plan que le précédent.

Pour les deux ouvrages : format, 14 x 21 cm, 160 pages, 38 F.

Dans la collection « La Berger vert », deux autres petits livres illustrés avec charme :

Toutes les boutures, par Gérard Meudon. Qu'est-ce qu'une bouture ? Comment la réussir ? Quelles sont les différentes formes de bouture et les végétaux à bouturer ? L'auteur passe notamment en revue les arbres, les conifères, les plantes d'appartement, les fruits et les légumes.

Toutes les greffes, par Fernand Burgé. Les différentes formes de greffes, une dizaine au total, sont illustrées de dessins clairs. Pour chaque espèce, l'auteur conseille le mode de greffage à utiliser et l'époque favorable - F. B.

\* Pour les deux ouvrages : format 13 x 18 cm, 64 p., 15 F., Editions Berger-Levrault.

Bien dormir sur un bon canapé



nous avons choisi cette semaine ce merveilleux canapé-lit « tapisier » ou duvet, trouvant sa place dans tous les styles. Sa taille en toute dimension.

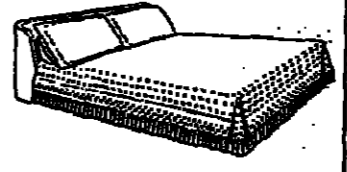

Une boutique très spécialisée en canapé-lit s'est ouverte à Saint-Germain-des-Près. Parmi un grand nombre de modèles,

La Boutique du Canapé-lit PARIS (7<sup>e</sup>) - 56-58-62 13 bis, rue de Grenelle.

LA GUERANDE

La Boutique du Canapé-lit PARIS (7<sup>e</sup>) - 56-58-62 13 bis, rue de Grenelle.



BALENCIAGA Soldes

Quelques jours seulement

Boutique Balenciaga, 10, av. George V - Paris

tapis distribution

Le nouveau magasin créé pour l'agrément et le confort de

VOTRE CADRE DE VIE

Moquettes (laine et synthétiques) sous par Tapis muraux tendus et collés, adhésives Peaux de bêtes - Couvre-lits coton et tourrures Tapis d'Europe - Tapis d'Orient - Tapisseries murales

promotion : MOQUETTE T3 29 50 F VELOURS UNI 29 LE M2

et nos coupures de moquettes lin de série et carpes déclassées 223, FAUBOURG SAINT-ANTOINE 75011 PARIS - TEL. : 940-34-44

Le pain d'épice dans toutes ses traditions

Il fut le « mellitour » d'Aris-tophane, le « panis mellitus » des Romains. Les chevaliers de Gengis Khan en hochaient dans leurs rations. Philippe le Bon l'aurait découvert en 1452

du côté de Courtral, où il guerroyait, et trouvé tellement à son goût qu'il mit de surcroît dans ses bagages le fabricant de ce produit rare. Mais avant de devenir le pain d'épice de Dijon, il fut celui de Reims. Le patronage d'une ville où l'on sacrifie les rois, ajoutée à la foie qu'on pouvait avoir pour les épices, en fit longtemps un cadeau pour les rois en même temps qu'un cadeau royal. Agnès Sorel, Marguerite de Valois, Louis XIII, en croquaient.

Plus tard, les Républiques ne le bouderaient point. Elles en comblaient aussi leurs présidents, elles tiraient même par lui assigner une sorte de rendez-vous annuel à la Foire du Trône, qui, du coup, devint la Foire aux pains d'épice.

Bref, il tint le coup, vraiment, jusqu'en 1940, où à Dijon, sa patrie, on comptait trois cents personnes employées à sa confection dans quinze fabriques d'où sortaient chaque jour 25 tonnes. Après quoi, pour lui aussi, ce fut le débauche, la fin des bons faiseurs et, plus, celle des connaisseurs.

Le « kir » salvateur

Le « Kir » sauva le cassis. La moutarde maintint ses débouchés malgré la fin des castagnettes. Le pain d'épice sombra dans l'oubli avec les oublies. Pour les économistes, il est « l'épave de la production d'ensemble de la biscuiterie ». Voilà comme on traite aujourd'hui ce qui était poème, plain-chant, parfaite harmonie entre « bon miel et bonnes épices » au temps où il n'était pas question de métier boulangers et pain-d'épiciers.

C'est tout cela que nous reprend Martine Chauney, dans un petit livre qui sent bon tout à la fois le sucre glacé, l'érudition et les secrets de grand-mère (1).

Finalement, le pain d'épice - qu'il soit du type Reims (farine de seigle) ou du type Dijon (farine de blé) - a bien fait de passer de mode. Imaginons qu'il ait fait tueur. Son sort serait celui du beuzouls qui, depuis longtemps, n'est plus le beau-père, du cassoulet qui se mange à Lille, de la bouillabaisse parachutée à Clermont-Ferrand.

Les « zouaves »

Lui peut s'offrir le luxe de se cacher et se préserver en même temps. Il existe encore à Dijon trois fabricants qui conservent ou presque les manières de leurs grands ancêtres. Barnabé Boittier et Gottschaling. Les pastilles observent que les moules ne sont plus en bois de frêne ou de châtaignier. Mais, depuis longtemps, c'est bien le ferblanter qui fourmille les « découpés » d'où sortaient pains d'épice et, pile-mêle, messieurs en gibus, zouaves et nonnettes.

Ce pain d'épice - comme autrefois -, passant par Dijon avec le livre de Martine Chauney en poche, vous trouverez facilement le chemin à suivre pour le commander. Il aura le goût exact de celui qui consolait l'enfance pauvre de Michèle. Peut-être même pourra-t-il être - inconnu d'aujourd'hui - tel celui qu'adressa Baudelaire à Sainte-Beuve, qui le mangea comme le lui demandait le poète, c'est-à-dire « avec simplicité ».

J.-M. Th.

(1) Une tradition, le pain d'épice de Dijon, de Martine Chauney, éd. Christine Bonneton, 124 p., 24 F.

VERA BOREA PARIS

à compter du 14 juin à 9 h. 30

SOLDES...

Rabais très importants

TRICOTS PRÊT-A-PORTER

Ouvert sans interruption de 9 h. 30 à 19 h.

376, r. St-Honoré (1<sup>er</sup>) - 261-54-74

URGENCE IMPOSEE DE DROIT

UNE LIQUIDATION DANS LE MONDE DE LA FOURRURE

autorisation préfectorale selon la loi du 30.12.1906

Pour la première fois un couturier-fourreur 13, rue de la Paix membre du groupe ART et CREATION met en liquidation ses plus belles fourrures et sa collection «prestige» 78-79

Pour cette occasion unique les modèles «couture» seront vendus A DES PRIX D'URGENCE.

Venez choisir les plus belles fourrures créées par Marcel Georges, Maître-Fourreur.

Table with 3 columns: Quelques exemples de prix, Val. réelle, Vendu. Rows include Manteau de zibeline, Manteau de vison Black Glama, Manteau de vison dark, Vestes de renard, Couvertures de guanaco.

livraison immédiate ou en septembre-octobre et même à crédit sur 21 mois. TOUT DOIT DISPARAITRE PAR CONTRAINTE ouvert sans interruption de 9 h 30 à 19 h.

Marcel Georges, Maître-Fourreur 13, rue de la Paix. Tél. 261.73.01 - 261.75.61

TRANSFORMATIONS DE FOURRURES



Juin, chez ALEXANDRE, le fourreur le plus jeune de la rue Saint-Honoré, est le mois des transformations. Dans cette maison, située au centre de la mode parisienne, à l'angle de la rue Cambes et de la rue Saint-Honoré l'artisan est à l'honneur avec un important rayon sur mesure, du prêt-à-porter et des imperméables fourrés.

La transformation réalisée à bon escient prolonge la vie des fourrures quand la peau des visons, astrakans, renards et autres, garde sa souplesse. C'est là le premier examen pour que l'opération donne pleinement satisfaction.

Le mode est à l'ampleur, mais modérée, à partir d'une bonne assise des épaules. Aussi ALEXANDRE travaille-t-il les peaux avec des empiochements, plus ou moins apparents, selon le sens du poil. À partir d'un manteau de vison au genou, on peut obtenir une veste trois quarts, de proportions confortables. C'est aussi facile à porter qu'un caban, mais moins strict, avec un mouvement de col à revers et une fine cravate à nouer en dessous ou en dessous, selon qu'on porte au-dessus ou au-dessous d'un pantalon. Inquiet sur une robe ou un pull à col roulé et un pantalon, on se les fait à l'usage en juin qu'on peut obtenir les meilleures conditions à la fois pour la réalisation d'un manteau neuf et pour les transformations. Les ateliers ne sont pas surchargés et l'approvisionnement, encore fluide. Tout cela permet des réductions de 10 % environ sur les prix marqués, voire des possibilités de paiements échelonnés sur plusieurs mois.

A titre d'exemple, la veste de vison dark destinée ici est vendue 13.500 F. Vous pouvez actuellement obtenir la même veste, en transformant un de vos manteaux, pour 4.000 F.

ALEXANDRE, 376, rue Saint-Honoré, ouvert du lundi au samedi

CARNET

Naissances
M. Nicolas METTRA et Mme. née Hardy, ont la joie d'annoncer la naissance de...
Le 7 juin 1978, Prêcherie des Landes, Mont-de-Marsan.

Fiançailles
M. et Mme Charles DESSERTRAUX, M. et Mme Michel BRESSAC, Fabienne et Jean-François, Versailles.

Mariages
Jean-François COUVREUR et Arièle MARTET font part de leur mariage, célébré dans l'intimité le 3 juin 1978.

Décès
Nous apprenons le décès de ROBERT BESSON, ancien député des Landes, M. Robert BESSON, ancien maire de Mont-de-Marsan, survenu le lundi 12 juin.

faillit perdre à Robert Besson son mandat de maire. La même nuit de gauche, en novembre 1962, fut élu le siège de quai-Congo (S.F.I.O.). Robert Besson ne s'était pas rendu aux élections cantonales de juin 1961.

— M. et Mme Renée Lafon, leurs enfants et petits-enfants, Mme Albert Lafon, leurs enfants et petits-enfants, Mme Geneviève Girardot, Mme Marcelle Fraux, ont la douleur de faire part du décès de

Mme Ernest FRAUX, née Fernande Lafon, survenue à Paris, le 12 juin, dans sa quatre-vingt-huitième année, munie des sacrements de l'Eglise.

— Nous apprenons la mort de notre confrère Jacques GALL, décédé à l'âge de cinquante-sept ans. (Découvert par Pierre Lazareff au lendemain de la seconde guerre mondiale, Jacques Gall et son frère François contribuèrent les articles. Simultanément, les frères Gall signèrent des romans historiques. A la télévision, ils avaient créé l'émission-spectacle « A tout portant ».)

— M. Henri Laville, son époux, Mme Fabienne Laville, sa fille, Mme Henri Laville, sa belle-fille, Ses parents et alliés, ont la douleur de faire part du décès de

Mme Georgette GARBISON-LAVILLE, artiste peintre, survenue le 8 juin 1978, dans sa soixantième année.

— M. et Mme Robert Guezza et leurs filles Martine et Fabienne Dard, M. et Mme Roger Krief et leur fils Dard, M. et Mme Alain Stroch, M. et Mme Laurent Lahmi et leur fils David, Les familles parentes et alliées, ont la douleur de faire part du décès de

Mme Victor GUETTA, née Jane Natar, survenue le 11 juin 1978 en son domicile. Les obsèques auront lieu le mardi 13 juin, à 16 h. 15, au cimetière de Bagneux, 128, avenue de Malakoff, 75118 Paris.

M. et Mme René Lafon, leurs enfants et petits-enfants, Mme Albert Lafon, leurs enfants et petits-enfants, Mme Geneviève Girardot, Mme Marcelle Fraux, ont la douleur de faire part du décès de

Mme Ernest FRAUX, née Fernande Lafon, survenue à Paris, le 12 juin, dans sa quatre-vingt-huitième année, munie des sacrements de l'Eglise.

— M. et Mme René Lafon, leurs enfants et petits-enfants, Mme Albert Lafon, leurs enfants et petits-enfants, Mme Geneviève Girardot, Mme Marcelle Fraux, ont la douleur de faire part du décès de

Mme Ernest FRAUX, née Fernande Lafon, survenue à Paris, le 12 juin, dans sa quatre-vingt-huitième année, munie des sacrements de l'Eglise.

— M. et Mme René Lafon, leurs enfants et petits-enfants, Mme Albert Lafon, leurs enfants et petits-enfants, Mme Geneviève Girardot, Mme Marcelle Fraux, ont la douleur de faire part du décès de

— Nous apprenons le décès, dans un accident de la circulation, du comte Marc de la TOUR D'AUVERGNE, survenu à l'âge de soixante-trois ans. Ses obsèques ont été célébrées dans l'intimité. Les membres des associations patriotiques dans lesquelles il militait feront célébrer à sa mémoire une messe de Requiem, vendredi 16 juin, à 18 h. 45, en l'église Saint-Louis des Invalides.

— Dans l'impossibilité de répondre individuellement à chacun, Mme J. Biget et ses enfants, très touchés des nombreux messages de sympathie et d'affection qui leur ont été exprimés lors du tragique décès de Jacques BIGET, remercient sincèrement tous les amis qui se sont associés à leur peine par leur présence, leurs écrits ou leurs envois de fleurs.

— Mme Eugène Gorog et toute la famille, profondément touchés par les nombreuses marques de sympathie que leur ont été témoignées lors du décès de M. Eugène GOROG, prient tous les amis qui se sont associés à leur profond chagrin de trouver ici l'expression de leurs sincères remerciements.

— Mme Rasorta, déléguée à l'UNESCO, assistante sociale, exprime ses remerciements aux personnes qui ont assisté à la messe pour le salut éternel de M. et Mme la générale PORTE, le 8 juin, en l'église de Fourvière à Lyon.

Anniversaires
— Il y a dix ans, le 14 juin 1968, Raoul ALFROY était appelé à Dieu. Son souvenir est rappelé à ceux qui l'ont connu et aimé.

Messes anniversaires
— Une messe en mémoire de David CASTELNAU, ancien élève de l'école polytechnique, master of science de l'université de Berkeley, ingénieur en chef de l'armement, détaché à la Direction des études et recherches de l'électricité de France, chevalier dans l'ordre national du Mérite, sera dite en l'église Saint-Séverin (rue Saint-Séverin, Paris-6<sup>e</sup>), vendredi 16 juin 1978, à 18 heures. Tous ses amis sont cordialement invités.

Bienfaisance
— Une Nuit du Secours de France aura lieu, le jeudi 15 juin, à partir de 20 heures, dans les salons de l'hôtel de Robuch (6, rue Chateaubriand à Paris-19<sup>e</sup>), en faveur des victimes des événements d'Algérie.

A ceux que vous aimez, offrez ce que vous aimez. « Indialu Tonic » à l'orange amère, l'un des deux SCHWEPES.

GUALDONI OPTICIENS 8, AVENUE MOZART, 8 Métro: MUETTE REMISE 10% PENDANT TRAVAUX PARKING OUVERTS TOUT L'ETE

HERMÈS fête des pères cravates montres briquets 24 faubourg saint-honoré Paris tél 965 21 60 Hilton 18 avenue de suffren Paris tél 273 93 00

DORIAN GUY Chemiste Habiliter 36, avenue George-V COSTUMES LAVABLES LAVERIES LAVABLES POIDS PLUME 75% polyester, 25% modal 6 coloris 930 F ENSEMBLES DE LOISIRS PLEIN ETE 50% coton, 50% dacron unis et rayés 520 F CHEMISES 100% coton 2 longueurs de manches nouvelles formes de col 145 F RAYON SPECIALISE POUR HOMMES FORTS OU GRANDS

PRESSE

LES COMPTES DU « MONDE » EN 1977 Le 26 mai 1978 s'est tenue l'assemblée générale ordinaire annuelle des associés de la S.A.R.L. « Le Monde », qui ont approuvé les comptes de l'exercice 1977. Ceux-ci font ressortir un bénéfice net de 20 149,69 F, le solde créditeur de la dotation aux amortissements et des comptes de provisions s'établissant à 236 655,06 F.

BILAN AU 31 DECEMBRE 1977 ACTIF PASSIF Capital 300 000,00 Réserve légale 30 000,00 Réserve générale 4 736 442,17 Réserve spéciale 468 224,44 Dette à moyen et long terme 6 400 000,00 Amortissements 113 254 887,51 Provisions 10 383 379,56 Abonnements à act. vir 31 810 881,59 Créateurs divers 43 088 308,34 Bénéfice net 1977 .. 20 149,69 301 561 249,79

Le chiffre d'affaires du « Monde » en 1977 a été de 355 884 237,99 F. L'année 1977 n'a pas été pour « Le Monde » une bonne année. La diffusion qui s'était accrue de 3,3 % en 1976 et en 1977, diminuée de 2,6 % en 1978, a été dépassée par la progression des abonnements et de la vente à l'étranger province. La vente moyenne par numéro s'est établie en 1977 à 428 858 exemplaires, contre 439 837 en 1976. Le chiffre d'affaires du « Monde » en 1977 a été de 355 884 237,99 F, contre 343 002,32 F en 1976.

Notre berline la plus sportive l'ALFETTA 2000 6 rue Duplex, Paris 15<sup>e</sup> 566 09 09

DORIAN GUY 36, avenue George-V COSTUMES LAVABLES LAVERIES LAVABLES POIDS PLUME 75% polyester, 25% modal 6 coloris 930 F ENSEMBLES DE LOISIRS PLEIN ETE 50% coton, 50% dacron unis et rayés 520 F CHEMISES 100% coton 2 longueurs de manches nouvelles formes de col 145 F RAYON SPECIALISE POUR HOMMES FORTS OU GRANDS

Le bureau politique du P.C.F. a nommé, mercredi 7 juin, M. Maxime Grametz comme directeur de l'hebdomadaire central du P.C.F., France nouvelle. Cette fonction avait été assumée par François Billoux jusqu'à sa mort, le 14 janvier. M. Grametz, membre du bureau politique, est chargé des relations avec les chrétiens et des dossiers électoraux.

Photo Lettre En VOUS DU

هكذا من الأصل

Le Monde

culture

LE JOUR DE LA PHOTO

Calendrier des expositions.

— Christian Fortier, au Café d'Edgard (58, boulevard Edgard-Quinet, Paris-14<sup>e</sup>), du 15 au 20 juillet: portraits et paysages.

— Les lauréats 77 du prix Kodak de la critique photographique, au centre Kodak d'information (138, avenue Georges-V, Paris-8<sup>e</sup>), jusqu'au 9 septembre.

— Michel Hunot, à la FNAC-Châtelet, jusqu'au 22 juillet: les paysages d'un peintre consacré à la photographie.

— Jean-Pierre Le Bihan, à la Galerie Demi-Teinte (159, boulevard du Montparnasse, Paris-6<sup>e</sup>): sur le thème « Société et dérivé ».

Un département photo à Beanbourg ?

Nommé en 1975 par Michel Guy, directeur de la Fondation nationale de la photographie, Pierre De Fenoyl, s'en était occupé lorsqu'il fut élu à Beanbourg, député par le budget qu'on lui accordait.

Les Rochelais et leur ville.

En collaboration avec la Maison de la culture et les Rencontres internationales d'art contemporain, la direction départementale de la jeunesse et des sports a proposé aux Rochelais de dire en photos comment ils voyaient leur ville dans la ville.

\* Renseignements: Maison de la culture, 2, rue du Chef-de-Ville, 17000 La Rochelle.

Le palais Pitti de Florence vient d'inaugurer l'exposition des tableaux de Chagall qu'on avait pu voir à Louvre à l'occasion de la quarante-cinquième anniversaire du peintre (Le Monde du 19 octobre 1977).

Photo

LA LOIRE, de Robert Doisneau

Jean-Loup Steff, qui dirige pour les éditions Filipacchi-Denoël la nouvelle collection « Journal d'un voyage », inaugurée avec son reportage sur la Vallée de la Mort, a demandé à Robert Doisneau son journal de voyage.

— éveillait une vacance, un pré où, à chaque pas, gèle une rainette et s'évoque une libellule.

une flaque d'eau mrotante entourée de roseaux. Et puis la Loire, avec ses herbiers qui ondulent et ses bancs de sable aux formes douces.

A côté de ses photos, il a dû écrire son journal de voyage — c'est le principe de la collection. Curieusement, le texte est beau-

coup plus imagé que l'image. Autant l'image est prudente, parfois un peu simplette, autant le texte déborde. Doisneau réécrit l'histoire de la Loire d'une plume gaillardie et embellie. Avec un souffle épique, il fait revivre « les fastueux cortèges nautiques du dix-septième siècle ».

HERVÉ GUIBERT. \* Filipacchi-Denoël, 58 F. Les photos du livre sont exposées jusqu'au 15 juillet à la FNAC-Boile.

Festival

« LA LUNE A L'ENVERS », au Marais

Il y a dix, vingt, peut-être bien plus, ils traversent la gare du Chemin de fer. D'un air de sureté, les regards tournent vers le nord, le sud, l'est, partout.

Pourquoi n'est-il pas parti, cela-là? — Pour rien. Acte gratuit. Rien n'a ici sa raison d'être, de ne pas être. C'est la Lune à l'envers, on marche sur les mains, on est King Kong ou le Chaperon rouge, King Kong ou la Callas, le Kremlin ou le tour de Pise, et toutes ces figures et ces monuments chantent l'île de Manhattan, dansent l'Andalousie, se plangent des coutures dans la gorge.

Architecte de formation, chorégraphe par vocation, Alain Germain avait présenté à Créteil, en 1976, Mécanique pour géants, opéra de chambre de Tristan Tzara. C'était bien, mais, jouant aujourd'hui au Festival du Marais la Lune à l'envers, sa troupe propose qu'on a fait un immense progrès.

chose qui n'existe pas dans notre pays: un spectacle toutes catégories, où la musique, la comédie, le chant, l'humour, le ballet, l'opéra, l'acrobatie, le cirque, la poésie, se donnent la main, se lancent dans une ronde folle, merveilleuse et qui, on ne sait comment, raconte une vraie histoire qui tient parfaitement debout.

Comme ils sont tous excellents, il faut citer: tous ces acteurs-chanteurs-danseurs-musiciens, Nathalie Barbey, Nanon Bertrand, Irène Bonjean, Richard Cross, Patricia Fauveau, Marie-Alexis Furd, Andréas Jäggi, Jean-Émile Julien-Despres (qui fait aussi la musique), Guy Stapel, Laura Frença, et leur photographe Alain Germain (le voyageur qui ne part pas).

MICHEL COURNOT. \* Hôtel d'Aumont, rue de Jouy, les 12, 13, 15, 17, 19, 20 et 21 juin, à 21 h. 30.

Lettres

Enfances en danger

(Suite de la première page.)

« Que le travail social se masque derrière les oripeaux de la générosité et de la justice, derrière une certaine idée de la charité », nous le savons depuis toujours.

— Une histoire qui illustre de façon exemplaire le mécanisme d'écrasement délibéré de certaines familles. Jugement d'abandon moral. La déchéance de l'autorité parentale s'exerce ici, comme par hasard, mais il n'y a pas de hasard, sur les deux plus jeunes enfants, volés à leurs parents à la maternité même.

— Le dossier du petit Serge attaché à cinq ans à sa mère jugée ainsi: « Valeur affective bonne, valeur éducative très négative. » Envoyé dans un établissement « pour petit débile caractériel », Serge vole une mobylette à neuf ans, se retrouve à seize ans à Fresnes pour fugue (sic). Début d'une longue carrière carcérale. Honte sur nous.

— Le cas d'une famille typiquement « amoral » mais qui grâce à son équilibre interne, à sa cohésion, a su résister et l'emporter, à la fin, puisque aucun enfant n'a été placé et que les mesures d'assistance éducative en milieu ouvert ont été rapidement levées.

Liscia fait seulement remarquer que, né dans un milieu bourgeois, le petit Lucien aurait été envoyé en pension, sans plus: « Filis de délinquant et beau-fils de manoeuvre », Lucien se retrouve sous la coupe d'un juge des enfants.

— En 1820, Gérardo écrivait au sujet de l'assisté: « Il faut se montrer avare, très avare, presque dur... Il lui est utile de sentir encore la privation et la gêne; car c'est l'aiguillon qui doit l'exercer à l'industrie... »

— Le dossier d'une famille qui est l'une des 10% où l'enfant, sans être toujours mortif, est effectivement en danger. Claude

la Goutte-d'Or une famille algérienne attachée et noble dont le père et la mère avaient le seul tort d'avoir beaucoup trop d'enfants à la rue. En danger, certes, puisque, à l'étonnement de leurs parents, certains d'entre eux étaient tombés dans la prostitution et la délinquance, en effet. Pour aider la maman, le temps d'une nouvelle grossesse, les trois petits derniers lui furent provisoirement pris.

UNE BIBLE DE GUTENBERG VENDUE 2.4 MILLIONS DE DOLLARS. Une bible de Gutenberg vient d'être vendue à Londres pour 2,4 millions de dollars.

noter

Cinéma

« La Grande Bataille » d'Umberto Lenzi

1942-1943. La guerre fait rage en Europe et en Afrique. Une demi-douzaine de personnages, qui n'ont pu devenir amis, sont maintenant condamnés à s'entre-tuer.

VOUS DEVEZ VISITER LES BUREAUX DU PONT DE SEVRES. 36.000 m² de bureaux sur métro pour petites et grandes entreprises à partir de 150 m².

Exposition

Vulliamy à Antibes

Le musée Picasso d'Antibes consacre une petite rétrospective à Gérard Vulliamy. Au catalogue, des poèmes de Paul Eluard et Francis Ponge.

A ses débuts parisiens, il se mêle au groupe d'Abelton-créalim animé notamment par Jean Hélion, mais il ne tarde pas à se tourner vers les surréalistes qui tiennent alors le haut du pavé.

JACQUES MICHEL. \* Rétrospective Gérard Vulliamy, au musée Picasso d'Antibes, jusqu'au 30 juin.

val de Troie, tableau important dans l'œuvre de ce peintre, pour sa vitalité fantasmagorique et la maîtrise avec laquelle, à vingt-huit ans, il exprime une vision apocalyptique dont les racines remontent loin dans le passé.

Un jeune homme et une jeune fille sympathiques et fatals mènent une enquête dans un milieu professionnel américain, mais ce n'est qu'une autre façon de faire du théâtre d'un officier de la Gestapo. Un lieutenant allemand assasine un trapézien grec. Une jeune Française sombre dans une prostitution. Un correspondant de guerre américain cite Clemenceau.

JACQUES SCLIER. \* Publicis-Madison (v.o.). Max Linder, Paramount-Opéra, Paramount-Galaxie, Paramount-Montparnasse, Paramount-Malliot, Paramount-Montmarais (v.o.).

En bref

Le prix de peinture Henri-Justit de la ville de Valenciennes de 10 000 francs, attribué à un peintre français de moins de quarante ans, vient d'être décerné pour la première fois cette année.

Pour la seconde année consécutive, la Classe nationale des monuments historiques et des sites attribue un prix d'un montant de 20 000 F récompensant l'auteur, ou les auteurs, d'un ouvrage de langue française consacré au patrimoine architectural. La remise officielle du prix aura lieu à la fin du mois de juin, à l'hôtel de Sully.

tragédie collective: déterminés, les destins individuels. Le fils d'un général de West Point marche sur les traces de son père.

« Le Rayon bleu » de Jeff Liebermann. Des hommes et des femmes perdent brusquement leurs cheveux et se transforment en « crinoloines ». Ils sont victimes des effets à retardement d'un « acide » dont ils ont fait usage lorsqu'ils étaient étudiants et que le L.S.D. ou ses dérivés étaient à la mode.

JEAN DE BARONCELLI. \* Voir les films nouveaux.

« Le Rayon bleu » de Jeff Liebermann. Des hommes et des femmes perdent brusquement leurs cheveux et se transforment en « crinoloines ». Ils sont victimes des effets à retardement d'un « acide » dont ils ont fait usage lorsqu'ils étaient étudiants et que le L.S.D. ou ses dérivés étaient à la mode.

**FESTIVAL DE SAINT-DENIS**  
**EGLISE ST-DENIS DE L'ESTRAÉE**  
 mercredi 14 juin à 21 h  
**CAMERATA DE HEILBRONN**  
 dir. Jörg Faerber - soliste Christiane Baumann, soprano  
**BACH - VIVALDI**  
 location 243.30.97 - Fnac et Durand

**MERCREDI**  
 En v.o. : SAINT-ANDRÉ-DES-ARTS - BIARRITZ - VENDÔME  
 En v.f. : BRETAGNE - CONVENTION SAINT-CHARLES - PARAMOUNT  
 ORLÉANS - PARAMOUNT MAILLOT - PARAMOUNT GALAXIE  
 ARGENTEUIL Alpha - SARCELLES Flanodes

**GRAND PRIX du FILM d'HUMOUR**  
 Festival international de CHAMROUSSE 1978



**Le Jeu de la Pomme**  
 un film de Vera Chutikova  
 DAGMAR BLAHOVA / JIRI MENZEL

**MERCREDI**  
 14-JUILLET PARNASSE - 14-JUILLET BASTILLE

à travers "la vieillesse"  
**SIMONE DE BEAUVOIR**  
*Promenade au pays de la vieillesse*  
 un film de MARIANNE AHRNE - avec la participation de SIMONE DE BEAUVOIR

# SPECTACLES

## théâtres

### Les salles subventionnées

Comédie-Française, 20 h. 30 : le Renard et la Grenouille ; Doit-on le dire ?  
 Châtelet, grande salle, 20 h. 30 : Cyrano ou les Solistes de la raison. — Salle Gémier, 20 h. 30 : les Mouches.  
 Petit Odéon, 18 h. 30 : le Mal d'amour de M. L'Éclair.  
 Palais National, 20 h. 30 : Livre parcourez variétés.

### Les salles municipales

Nouveau Carré, salle Pagan, 20 h. 30 : Yiddish Story ; 22 h. 30 : les Souffrances du pauvre.  
 Théâtre de la Ville, 18 h. 30 : Una Ramon ; 20 h. 30 : Ballet Opéra Stuttgart.

### Les autres salles

Aire libre, 20 h. 15 : Vases nombreux.  
 Antoine, 20 h. 20 : Raymond Devos.  
 Arts-Ébénier, 20 h. 45 : Si t'es beau, t'es con.  
 Atelier, 21 h. : la Plus Gentille.  
 Athénée, 21 h. : les Fourberies de Scapin.  
 Bouffes-Parisiens, 20 h. 45 : Rétro-Parade.  
 Cartoucherie, Théâtre de l'Épée-de-Bois, 20 h. 30 : Shéhérazade dit. — Théâtre du Soleil, 20 h. 30 : Dom Juan. — Atelier du Chaudron, 20 h. 30 : le Golem.  
 Cité internationale, la Galerie, 21 h. : l'Intervention. — La Reservoir, 21 h. : Antigone. — Grand Théâtre, 21 h. : Ulysse.  
 Comédie des Champs-Élysées, 20 h. 45 : le Bateau pour Lipnia.  
 École-Théâtre, 20 h. 30 : Michael Kohlhaas.  
 Espace Cardin, 21 h. : Ceux qui font les clowns.  
 Essalon, 18 h. 30 : les Lettres de la religieuse portugaise ; 21 h. : la Cigale.  
 Gramont, 21 h. : Coluche.  
 Huchette, 20 h. 30 : la Cantatrice chauve ; la Legion.  
 Il Testino, 20 h. 30 : Louise la Pétroleuse ; 22 h. : le Rinf.  
 Le Luxembourg, Théâtre noir, 20 h. 30 : Punk et punk et colle-gue. — Théâtre rouge, 18 h. 30 : Une heure avec Rainier Maria Rilke ; 20 h. 30 : Labiche à l'œuvre.

### Mardi 13 juin

Mathurins, 20 h. 45 : Dom Juan se retourne.  
 Michel, 21 h. 15 : Duo sur canapé.  
 Michodière, 20 h. 30 : les Rustres.  
 Moderne, 21 h. : la Nuit des tribades ; Va Plus Fort.  
 Montparnasse, 21 h. : Peines de cœur d'une chatte anglaise.  
 Nouveautés, 21 h. : Apprends-moi, Céline.  
 Œuvre, 20 h. 30 : Gotoha ; 22 h. : le Erisé-l'âme.  
 Orsay, 21 h. : les Mille et Une Nuits (Magie Circus).  
 Palais-Royal, 20 h. 30 : la Cage aux folles.  
 Pliassance, 20 h. 30 : le Ciel et la Mer.  
 Prévost, 20 h. 30 : la Tour de Nesle.  
 Ranelagh, 20 h. 45 : Feu la mère de madame.  
 Studio des Champs-Élysées, 21 h. 10 : les Dames du jeudi.  
 Théâtre Adyar, 21 h. : Légendes à venir.  
 Théâtre d'Edgar, 20 h. 45 : Il était la Belgique... une fois.  
 Théâtre-en-Rout, 21 h. : Trois pour rire.  
 Théâtre du Marais, 20 h. : les Chaises ; 22 h. : Jeanne d'Arc et ses copines.  
 Théâtre Marie-Stuart, 20 h. 30 : Trois p'tites vieilles et puis s'en vont ; 22 h. 30 : Fragments d'un discours amoureux.  
 Théâtre 104, 20 h. 30 : la Ménagerie de verre.  
 Troplodyte, 21 h. : Cugosona.  
 Variétés, 20 h. 30 : Boulevard Feydeau.

**Les cafés-théâtres**  
 Au Bec fin, 19 h. 45 : I. Saint-Léger ; 20 h. 45 : le Grand Escart ; 22 h. : la Pomme rompue ; 23 h. 15 : P. Bender.  
 Blancs-Manteaux, 18 h. 30 : la Matriarche ; 20 h. 30 : J. Sertier ; 22 h. : Au niveau du chou ; 23 h. 30 : P. Triboulet.  
 Café d'Edgar, 1. 20 h. 15 : la Surprise ; 21 h. 30 : Popo ; 23 h. : les Autruches. — II. 22 h. 15 : Deux Suisses au-dessus de tout «arçon».  
 Café de la Gare, 13 h. 30 : le Prix ou Nobel ; 22 h. 30 : Roger Roger et Roger.  
 Campagne-Première, 22 h. : Comme à la fin d'une danse.  
 Coupe-Chou, 18 h. 30 : la Maison de l'Incaste ; 20 h. 30 : le Petit Prince ; 22 h. 30 : P. Fortier.  
 Cour des Miracles, 20 h. 30 : France Léa ; 21 h. 45 : le Bourbon magique ; 23 h. : l'Eau en poudre.  
 Le Fanal, 19 h. 30 : Un coin dans le aers de la marche ; 21 h. : le Président.  
 Le Lucernaire, 22 h. 15 : E. Plat parmi nous.  
 La Mama du Marais, 19 h. 45 : Heip. Mummy help ; 20 h. 45 : Zézette ; 22 h. : Kulléras-vallées.  
 Le Manuscrit, 19 h. : les Marins de Groust ; 21 h. : Ça va beaucoup mieux ; 22 h. : Crédie et crudiant.  
 La Mgrisserie de bananes, 21 h. : les Ecoles.  
 Petit Bain-Noretel, 22 h. 30 : Spectacle Boris Vian.  
 Petite-Paris, 21 h. : le Droit à la paresse ; 22 h. : M. Fontenay ; 23 h. 15 : Flash dingue ; 23 h. 30 : J.-C. Arvelin.  
 Le Plateau, 20 h. 30 : Anticosi ; 23 h. : A. Sacha.  
 Le Point-Virgule, 20 h. 30 : Ah ! les p'tites femmes ; 21 h. 30 : Un après-midi d'automne.  
 Quatre-Cents-Coups, 20 h. 30 : l'Antoine ; 21 h. 30 : la Courte ; 22 h. 30 : Y a qu'à que j'ait bien.  
 Le Séniote, 1. 19 h. 45 : la Culture physique ; 21 h. 15 : M. Truffaut ; 22 h. 30 : Rodéo et Juliette. II. 20 h. 30 : les Bonnes ; 21 h. 30 :

Pour tous renseignements concernant l'ensemble des programmes ou des salles  
**- LE MONDE INFORMATIONS SPECTACLES -**  
 704.70.20 (lignes groupées) et 727.42.34  
 (de 11 heures à 21 heures, sauf les dimanches et jours fériés)

Le message, c'est magnifique ; 22 h. 30 : Qui a tué la condogère ?  
 La Vieille Grille, I. 20 h. 30 : A. Riposte ; 21 h. 30 : A. Pichard ; 22 h. 30 : Femmes pas le mammifère. — II. 21 h. : C. Ricard ; 23 h. 15 : Sugar Blue.

### Chansonniers

Deux-Anes, 21 h. : Le con t'es bon. Cassez de la République, 21 h. : Y a du va et vient dans l'ouverture.

### Les concerts

Salle Gaveau, 21 h. : C. Vivaldi et G. F. Händel, piano (Brahms, Schubert).  
 Salle Pleyel-Debussy, 20 h. 30 : Carlo Maria Piano (Mozart, Schumann, Beethoven).  
 Église Saint-Louis des Invalides, 20 h. 30 : M. Fisher.  
 Sainte-Chapelle, 20 h. 30 : Ensemble de cuivres De Camara et Chœur national, dir. J. Grimberg (Bachmann, Bruckner, Purcell, G. Beethoven).  
 Église Saint-Séverin, 21 h. : Orchestre P. Kuentz et les Chœurs d'Aquin, dir. G. Azen (Mozart, Beethoven, Schumann).  
 Palais abbatial de l'Église Saint-Germain-des-Près, 21 h. : B. Verlet (Bach).  
 Porte de la Suisse, 21 h. : Concert manifeste du GERM (Marianne, J.-L. Philippe, K. Piquet).  
 Église Saint-Louis de la Salpêtrière, 21 h. : P. Clidat (Chopin, Liszt).  
 Église Saint-Merri, 21 h. 15 : Orchestre de chambre de Munich, dir. K. Redel (Mozart).

**TH. PLAISANCE**



**Arrabal LE CIEL ET LA MERDE**  
 mise en scène de l'auteur

**MERCREDI**

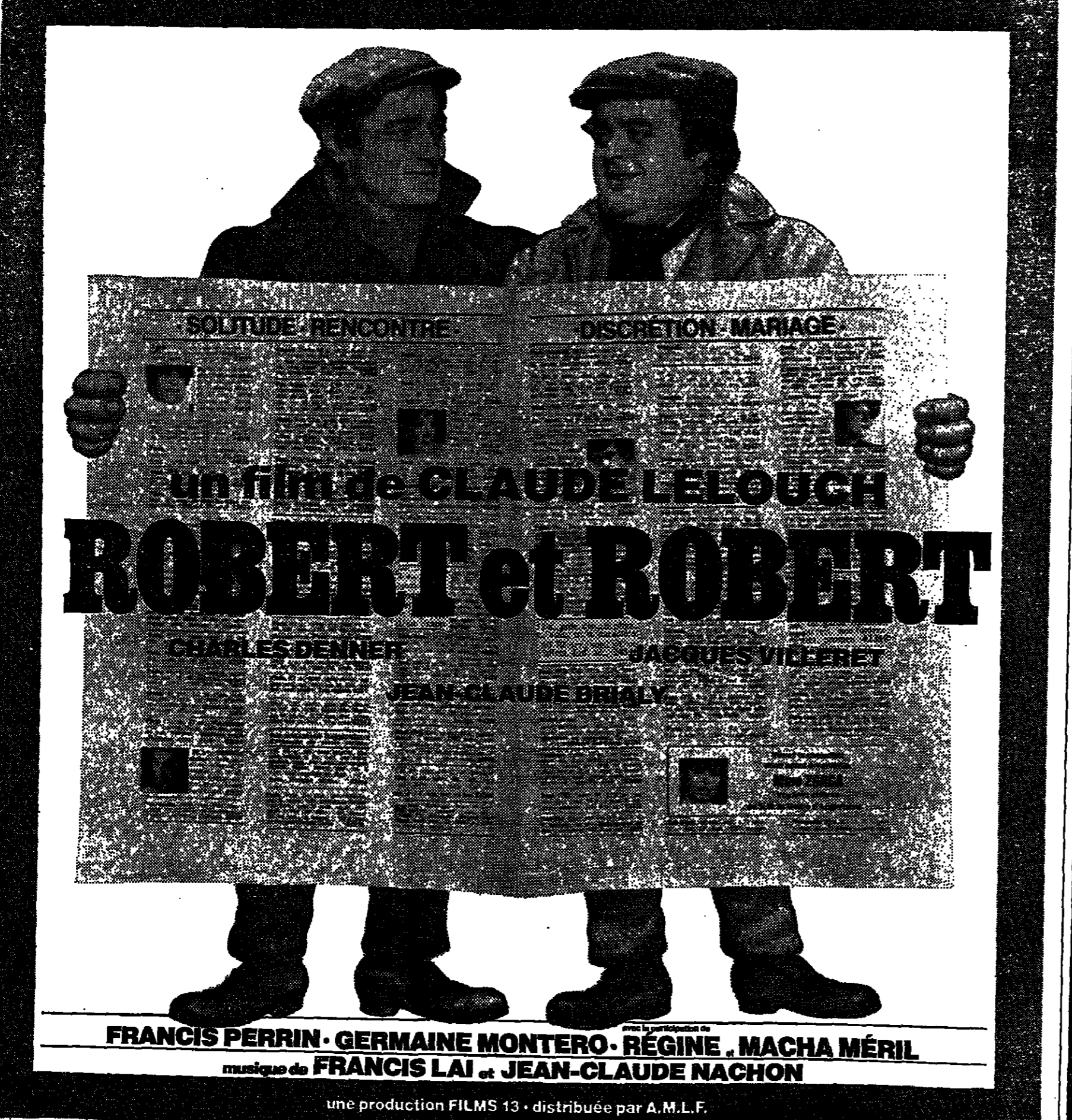

SOLITUDE - RENCONTRE      DISCRETION - MARIAGE

Un film de **CLAUDE LELOUCH**

# ROBERT et ROBERT

CHARLES DENNER      JACQUES VILLERET  
 JEAN-CLAUDE BRIALY

avec la participation de **FRANCIS PERRIN - GERMAINE MONTERO - RÉGINE MACHA MÉRIL**  
 musique de **FRANCIS LAI et JEAN-CLAUDE NACHON**

une production FILMS 13 - distribuée par A.M.L.F.

**MERCREDI**

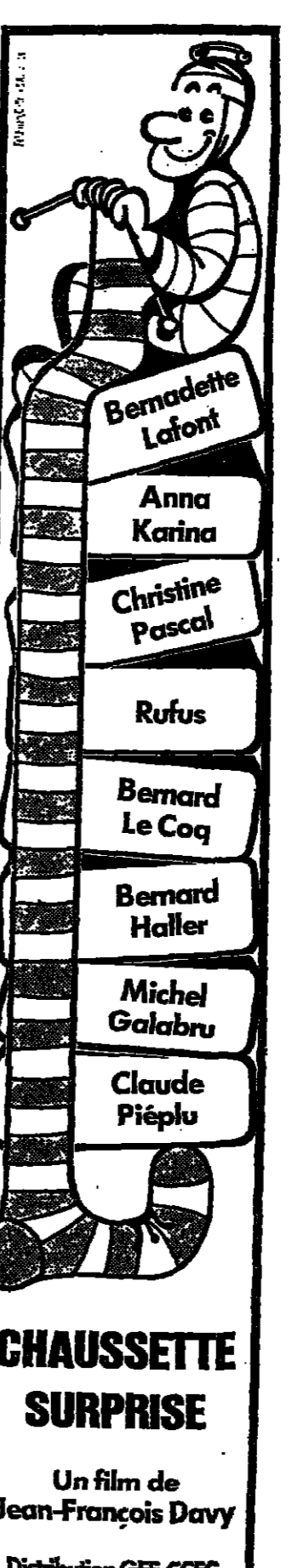

**Bernadette Lafont**  
**Anna Karina**  
**Christine Pascal**  
**Rufus**  
**Bernard Le Coq**  
**Bernard Haller**  
**Michel Galabru**  
**Claude Piéplu**

**CHAUSSETTE SURPRISE**  
 Un film de Jean-François Davy  
 Distribution GEF-CCFC

**cinémas**

**Les films nouveaux**

**DIVONNE**  
 XXIV<sup>e</sup> FESTIVAL INTERNATIONAL DE MUSIQUE DE CHAMBRE

BEAUX-ARTS PRODUCTIONS  
 ISAC STERN  
 J. P. PAMPAL  
 ENSEMBLE ART NOUVEAU  
 QUATUOR DE PRAGUE  
 HENRY SZEPKIN  
 QUATUOR VEDIC  
 HERMANN PREY  
 ORCHESTRE DE CHAMBRE SLOVAQUE DE BRATISLAVA  
 CONCERTO BARCELONA

سكنى في الجبل



فكزا من الأصل

SPECTACLES

cinémas

Les films marqués (\*) sont interdits aux moins de 16 ans. (\*\*) aux moins de dix-huit ans.

La Cinémathèque

Chailot: le Cinéma et les Arts plastiques, à 15 h, 18 h, 20, 21 h, 30 et 23 h 30.

Les exclusivités

ADRIEN, JE N'ESTE PAS (A. V.) : Saint-Germain-Village, 5 (833-37-58); Colisée, 9 (139-28-46) ; 1 impérial, 3 (743-72-52) ; Diderot, 12 (343-18-29) ; Fauvette, 13 (331-36-86) ; Studio Raspail, 14 (320-199-99) ;

LA RECHERCHE DE M. GOODE (A. V.) : Olympia, 14 (342-67-42); Méliès, 15 (452-67-42);

AMOUR VIOLE (P.) : O.C.C.-Opéra, 2 (351-50-22); Annie Ball (A. V.) : La Cité, 5 (327-98-99);

ATTENTION LES ENFANTS REVENENT (P.) : O.C.C.-Opéra, 2 (351-50-22);

LE MAL DES VAURIENS (A. V.) : Le Cinéma et les Arts plastiques, à 15 h, 18 h, 20, 21 h, 30 et 23 h 30.

LES BATISSEURS (P.) : Action-Solides, 6 (325-72-07);

LE BRANLE-NEZ (A. V.) : O.C.C.-Opéra, 2 (351-50-22);

LES CROQUEZ-LE LA MORT (A. V.) : O.C.C.-Opéra, 2 (351-50-22);

LE GRAND SOMMEIL (A. V.) : O.C.C.-Opéra, 2 (351-50-22);

L'HORRIBLE INVASION (A. V.) : O.C.C.-Opéra, 2 (351-50-22);

LES CROQUEZ-LE LA MORT (A. V.) : O.C.C.-Opéra, 2 (351-50-22);

LES CROQUEZ-LE LA MORT (A. V.) : O.C.C.-Opéra, 2 (351-50-22);

LES NOUVEAUX MONSTRES (A. V.) : O.C.C.-Opéra, 2 (351-50-22);

Les films nouveaux HITLER, UN FILM D'ALLEMAGNE (A. V.) : O.C.C.-Opéra, 2 (351-50-22);

LES CROQUEZ-LE LA MORT (A. V.) : O.C.C.-Opéra, 2 (351-50-22);

LES CROQUEZ-LE LA MORT (A. V.) : O.C.C.-Opéra, 2 (351-50-22);

LES CROQUEZ-LE LA MORT (A. V.) : O.C.C.-Opéra, 2 (351-50-22);

LES CROQUEZ-LE LA MORT (A. V.) : O.C.C.-Opéra, 2 (351-50-22);

LES CROQUEZ-LE LA MORT (A. V.) : O.C.C.-Opéra, 2 (351-50-22);

LES CROQUEZ-LE LA MORT (A. V.) : O.C.C.-Opéra, 2 (351-50-22);

LES CROQUEZ-LE LA MORT (A. V.) : O.C.C.-Opéra, 2 (351-50-22);

LES CROQUEZ-LE LA MORT (A. V.) : O.C.C.-Opéra, 2 (351-50-22);

LES CROQUEZ-LE LA MORT (A. V.) : O.C.C.-Opéra, 2 (351-50-22);

LES CROQUEZ-LE LA MORT (A. V.) : O.C.C.-Opéra, 2 (351-50-22);

FESTIVAL de VERSAILLES

GRAND TRIANON 22-23-24-27-28 juin à 21 h 30 BRITANNICUS

LUCERNAIRE PUNKER PUNKER COLOMBIER

CONCERTS Radio France

NOUV. ORCH. PHILHARMONIQUE

NOUV. ORCH. PHILHARMONIQUE

RÉCITAL DE CHANT

RÉCITAL DE CHANT

A partir du 16 juin. De retour du Brésil. Les DZI CROQUETTES

DERNIÈRES PETIT ODEON 18 h 30

CALENDRIER DES CONCERTS

CONCERTS

CONCERTS

CONCERTS

CONCERTS

CONCERTS

CONCERTS

SPECTACLES POUR ENFANTS

(du 14 au 21 juin)

Centre Pompidou (277-11-12), mer. 15 h à 45 ;

Centre Pompidou (277-11-12), mer. 15 h à 45 ;

Centre Pompidou (277-11-12), mer. 15 h à 45 ;

Centre Pompidou (277-11-12), mer. 15 h à 45 ;

Centre Pompidou (277-11-12), mer. 15 h à 45 ;

Centre Pompidou (277-11-12), mer. 15 h à 45 ;

Centre Pompidou (277-11-12), mer. 15 h à 45 ;

Centre Pompidou (277-11-12), mer. 15 h à 45 ;

Centre Pompidou (277-11-12), mer. 15 h à 45 ;

Centre Pompidou (277-11-12), mer. 15 h à 45 ;

Centre Pompidou (277-11-12), mer. 15 h à 45 ;

Centre Pompidou (277-11-12), mer. 15 h à 45 ;

Centre Pompidou (277-11-12), mer. 15 h à 45 ;

Centre Pompidou (277-11-12), mer. 15 h à 45 ;

LE RACINE - PALAIS DES ARTS

SOLEIL DES HYENES

MERCREDI

Les Artistes les plus prestigieux réunis pour un concert inoubliable...

LAST WALK

United Artists

REVE DE SINGE

"Le seul film à donner une réponse pour l'avenir proche". LE MONDE

LE FILM DE MARCO FERRERI PASSE DANS 13 SALLES PARIS-PERIPHERIE

DIVONNE

XXIV<sup>e</sup> FESTIVAL INTERNATIONAL DE MUSIQUE DE CHAMBRE

THEATRE DU CASINO, en soirée

- 19 juin: BEAUX ARTS TRIO de New-York
20 juin: Récital ISAAC STERN, avec David GOLUB
23 juin: Jean-Pierre RAMPAL, Flûte, Pierre BARBIZET, piano
26 juin: ENSEMBLE ARS NOVA. Dir. : Marius CONSTANT
28 juin: QUATUOR DE PRAGUE
30 juin: Récital HENRYK SZERYNG, avec Cl.-E. NADRUP
3 juillet: QUATUOR VEGH
5 juillet: Récital HERMANN PREY, avec Geoffrey PARSONS
7 juillet: ORCHESTRE DE CHAMBRE SLOVAQUE DE BRATISLAVA

BUREAU DE CONCERTS MAURICE WEINER, 11, rue Delcassé, 75008 PARIS - Tél. 225-38-24.



مكذبا من الاصل

OFFRES D'EMPLOI	La ligne 43,00	La ligne T.C. 49,19
DEMANDES D'EMPLOI	10,00	11,44
IMMOBILIER	30,00	34,32
AUTOMOBILES	30,00	34,32
AGENDA	30,00	34,32
PROP. COMM. CAPITAUX	80,00	91,52

# ANNONCES CLASSEES

ANNONCES ENCADREES	La min col.	T.C.
OFFRES D'EMPLOIS	24,00	27,45
DEMANDES D'EMPLOIS	5,00	5,72
IMMOBILIER	30,00	34,32
AUTOMOBILES	30,00	34,32
AGENDA	30,00	34,32

REPRODUCTION INTERDITE



## emplois internationaux

## emplois internationaux



## emplois régionaux

**UN DES PLUS IMPORTANTS GROUPES PETROLIERS AMERICAINS**  
recherche pour l'Algérie  
(Contrats de 2 ans renouvelables)  
Usine de liquéfaction de Gaz

**2 Préparateurs entretien chaudronniers-tuyauteurs**  
parlant anglais  
Réf. 2382

Au minimum 5 années d'expérience d'entretien comme chaudronnier-tuyauteur dans le domaine raffinage, pétrochimie, industrie du gaz ou similaire et 2 à 3 ans comme préparateur entretien chaudronniers-tuyauteurs mêmes types d'industries sont absolument indispensables.

**1 Planificateur de secteur entretien (Agent d'ordonnement)**  
expérimenté, parlant anglais  
Réf. 2383

Responsable quotidiennement de la planification et de la coordination des travaux d'entretien pour un secteur de l'usine (2 lignes de liquéfaction), il contrôle la présence sur le site des moyens nécessaires en Hommes, matériels, équipements, suit l'avancement des travaux en fonction du programme prévu, prévoit et prépare les moyens nécessaires pour le lendemain.

Sa responsabilité n'a pas un caractère technique; elle est uniquement d'organisation d'après les instructions reçues du bureau de préparation.

Une expérience dans ce domaine, de préférence en raffinerie (ou à défaut industrie lourde - chaudronnerie) est nécessaire.

Age indifférent  
Connaissance de l'Algérie très souhaitable

Rémunération : (Préparateur) 8.000 à 10.000 ff. par mois (Planificateur) 7.500 à 9.500 ff. par mois + indemnité journalière en Dinars - Logement gratuit - 2 voyages en France par an avec famille, scolarité primaire et secondaire - avantages importants.

Ecrire d'urgence à D. DANGER en précisant la réf. du poste

**CORT** 65, Av. Kléber-75116 PARIS DISCRETION ABSOLUE

Les candidats seront convoqués à Paris pour un entretien. Frais payés. Postes à pourvoir le plus vite possible.

**ASSOC. Rech. Jélio prof. germaniste au lycée allemand, min. 22 h, pour accompagner groupe scolaire 3 sem. juillet en Allemagne du 1 au 24. Des. Paris, voy. et séj. assurés + indemnité 2.000 F. Tél. ECI (43) 91-07-64.**

**COLLEGE SAINT-BENOIT**  
R.K. 230, KARAKOY  
ISTANBUL (TURQUIE)  
demande professeur homme licencié français.  
Contrat type.

**GESTION 2000**  
pour BRÉSIL  
Barrage hydraulique  
**INGÉNIEURS**  
ELECTRICITE P.H.T.  
GENIE CIVIL.  
Expérience centrale souhaitée.  
Envoyer C.V. à GESTION 2000, 103, rue Lafayette, 75010 Paris.

**L'UNIVERSITÉ DE BIRMINGHAM**  
ANGLETERRE  
La Faculté de Droit recrute

**UN ASSISTANT EN DROIT FRANCAIS**  
devant prendre ses fonctions au 1<sup>er</sup> octobre 1978.  
Contrat de 2 ans renouvelable.  
Le candidat devra être détenteur d'une licence en droit obtenue par une université francophone et avoir des connaissances satisfaisantes en anglais.

La fonction comportera l'enseignement d'étudiants préparant le diplôme LL. B. (Law With French) et l'élaboration avec d'autres membres de la faculté, du contenu des cours (qui se feront en français).

Salaires annuel € 3.073 (€ 3.243 la deuxième année), sans compter les cotisations à la retraite.

Pour tous détails supplémentaires et formulaires d'acte de candidature (à déposer avant le 30 juin 1978 dernier délai), s'adresser à :  
The Administrative Assistant  
Faculty of Law  
University of Birmingham  
P.O. Box 363 BIRMINGHAM  
ENGLAND B 15 2TT  
n° de référ. 78/SM.

**NOVOTEL**  
Chaîne hôtelière internationale, recrute pour sa filiale à Caracas un

**directeur de la comptabilité**  
VENEZUELA

Prenant en charge, dans un premier temps, l'organisation et la mise en route des procédures comptables de nos hôtels dans ce pays (3 établissements) les fonctions doivent déboucher rapidement sur la direction effective de leur service comptable (animation et contrôle des collaborateurs de ces services, application de la réglementation locale) sous l'autorité du Directeur général de la filiale vénézuélienne.

Ces fonctions intéressent un jeune cadre, de bonne formation comptable (DECS ou équivalent), pratiquant l'espagnol, et ayant acquis une expérience de 3 ans au moins.

Un stage de formation aux techniques comptables du groupe est prévu.

Recruté par le siège à Paris, son statut sera celui des expatriés, avec les avantages s'y rattachant (logement fourni, scolarité éventuelle des enfants en français).

Merci d'adresser votre CV détaillé et photographie récente au Chef du personnel Chaîne Novotel SIEH, Autoroute A6, 91000 Evry.

Merci d'adresser votre CV détaillé et photographie récente au Chef du personnel Chaîne Novotel SIEH, Autoroute A6, 91000 Evry.

**S.A. Burroughs**

Le CENTRE D'ETUDES ET DE PRODUCTION des CALCULATRICES ELECTRONIQUES et des TERMINAUX BANCAIRES

recherche pour son Service CONTROLE QUALITE :

**un ingénieur électronicien**  
Chargé de l'étude d'équipements de tests pilotés par microprocesseurs, il aura eu un début d'expérience dans une fonction similaire, possèdera une bonne connaissance du 8080 (ou 6800 éventuellement) et parlera couramment l'anglais.

**un technicien responsable de la section contrôle "en cours de production"**  
Titulaire d'un BTS ou DUT (option électronique) il aura acquis une première expérience dans les fonctions Production ou Contrôle Qualité.

Possibilités de logement. Envoyer C.V., photo et présentations à l'attention du Chargé de recrutement - B.P. 5 - 76360 BARENTIN.

**Demain le télétraitement**

Le groupe REDOUTE a largement développé le télétraitement. L'évolution des activités Vente Par Correspondance d'une de nos filiales nous amène à développer l'informatique. Nous recherchons donc ceux qui sauront optimiser son utilisation pour répondre aux nouveaux besoins. Nous recrutons pour cela deux

**Informaticiens débutants**

De formation DUT ou équivalent (Assembleur 370 apprécié), ils maîtriseront rapidement l'existant, pour développer de nouvelles applications orientées "bases de données" et télétraitement (IBM 370/138 sous DOS VS). De solides perspectives sont ouvertes à des candidats de valeur.

Lieu de travail : proximité de ROUEN.  
Les candidatures sont à adresser sous référence 816.36.01 à La Redoute - Division Cadres - 57, rue de Blanchemaille, 59100 Roubaix.

**WIDIA FRANCE**  
recherche pour son département exportation

**Délégué Commercial**

pour prospection et vente en Algérie auprès de clientèle acquise, (outils et plaquettes en carbure de tungstène).  
Expérience tournage et fraisage indispensable.  
Connaissance de la vente et du marché appréciée.

Adresser C.V. et photo à **WIDIA (FRANCE)** 7, rue de Logelbach 75847 Paris Cedex 17.

**IMPORTANTE SOCIÉTÉ**  
recherche pour pays Afrique centrale

**2 CADRES COMMERCIAUX**

Diplômés Ecole Supérieure de Commerce même débutants, pour promouvoir produits de grande consommation sur ensemble territoire.

Possibilités d'évolution ultérieure vers postes administratifs ou de gestion.

Adresser lettre manuscrite et C.V. à S.P.I.F. 83, bd Exelmans, 75781 PARIS CEDEX 16.

**le centre d'études de prévention**  
recherche pour SYRIE et COTE D'IVOIRE

**DES INGENIEURS DIPLOMES**  
HAUT NIVEAU  
SPECIALISTES EN GENIE CLIMATIQUE

Envoyer C.V. en indiquant prétentions, importance de la famille à déplacer et date de disponibilité au :

Service du Personnel  
C.E.P. - 34, rue Rennequin  
75017 PARIS.

**CHEF SERVICE APPROVISIONNEMENT**  
Société minière en expansion comprenant exploitation, usine de traitement et ville, située au nord du Niger, recherche

**UN INGÉNIEUR**  
Pour lui confier la responsabilité de ses approvisionnements.

Le candidat devra avoir plus de 30 ans une excellente formation, une expérience de la fonction de 6 ans mini. et, si possible, une bonne connaissance de la gestion des stocks par l'informatique. En liaison avec les utilisateurs, les bureaux d'achats en France et le responsable des transports, il aura une mission d'organisation, de gestion et de commandement, allant du recensement des besoins réels jusqu'à l'optimisation des stocks. Sa prise de fonction sera précédée d'une formation en France assurée et rémunérée par la société.

Ecrire avec C.V. sous référence STOCKS à

**CETACEP**  
30, AVENUE AMIRAL LEMONNIER 78180 MARLY-LE-ROI

**CONSULTANCY & ENGINEERING**

— PLANNING ENG. (Senior)  
fluent French for petrochemical ind.

— ALL TYPE OF MEDICAL PERSONNEL for S/Arabie  
knowledge of English.

Jensstraat 40 - 2000 Antwerpen.  
Tel 031/31-17-03.

**COMPLEXE MINIER AU NIGER**  
recherche pour lui confier la responsabilité de ses unités d'acide sulfurique.

**UN INGÉNIEUR INDUSTRIE CHIMIQUE**  
Diplômé E.N.S.I. A.M. et possédant 3 ans au moins d'expérience professionnelle. Son engagement sera suivi d'une formation assurée par la société, avant sa prise de fonction. Vie en famille. Logement gratuit. Ecole. Loisirs. Nombreux avantages sociaux. 2 mois de congés par an.

Ecrire avec C.V. sous référence : CONTACT à

**CETACEP**  
30, AVENUE AMIRAL LEMONNIER 78180 MARLY-LE-ROI

**OFFRES D'EMPLOIS** outre-mer étranger par répertoires hebdomadaires. Ecr. Outre-mer Migrations, 47, rue Richer, Paris-P.

Pour firme allemande **HAMBURG**

**Dessinateurs**  
catalogues techniques. Place stable sur période d'essai. Départs prévus : fin juin et fin juillet.

Adresser C.V. à ELP, 110, boulevard Gabriel-Pérl, 92240 MALAKOFF. Tél. 735-96-58.

**GESTION 2000**  
pour BRÉSIL  
Barrage hydraulique  
**INGÉNIEURS**  
ELECTRICITE P.H.T.  
GENIE CIVIL.  
Expérience centrale souhaitée.  
Envoyer C.V. à GESTION 2000, 103, rue La Fayette, 75010 Paris.

**ANNONCES CLASSEES TELEPHONEES**  
**296-15-01**

**TEHERAN**  
**GRUPE INTERNATIONAL D'INGENIERIE**  
recherche pour l'une de ses implantations situées en IRAN

**ingénieur électricien**

afin de lui confier sur place la responsabilité de la coordination des études et du chantier d'un très important projet de construction de réseaux de distribution H.T. (lignes et postes).

Ce poste conviendrait à un ingénieur diplômé d'une école telle que SUPLEEC, INPE, INSA ou équivalent, âgé de 30 ans au minimum et ayant acquis quelques années d'expérience comme ingénieur d'affaires en entreprise et sur d'importantes réalisations.

La maîtrise de l'Anglais ainsi que le goût pour la négociation et les relations sont indispensables pour réussir dans ce poste.

Envoyer CV détaillé, photo et présentations sous la réf. 458 M au :

Cabinet Jean-Claude MAURICE  
Conseil en Gestion du Personnel  
397 ter rue de Valenciennes - 75015 Paris

**Ingénierie clés en main**  
Importante entreprise de Construction d'Usines Clés en main, filiale d'un puissant groupe industriel recherche pour

**l'extrême orient un ingénieur chantier**

Après au minimum de 30 ans, de formation supérieure (Electricité, Mécanique, ...) afin de lui confier la supervision et la coordination du montage des ensembles électriques et instrumentation d'une importante usine.

La connaissance de l'Anglais est indispensable.

Envoyer CV détaillé, photo et présentations sous la réf. 447 M au :

Cabinet Jean-Claude MAURICE  
Conseil en Gestion du Personnel  
397 ter rue de Valenciennes - 75015 Paris

**CNEH**  
Organisme travaillant dans le domaine de la SANTÉ recherche pour son agence de BORDEAUX

**DÉPARTEMENT INFORMATIQUE DE GESTION**  
Matériels CII - HB et IBM

**analyste-programmeur**  
Ingénieur Grandes Ecoles ou Maîtrise en informatique débutant.

Adresser C.V. détaillé, photo et présentations en précisant la référence 6098 à CNEH - 2, rue Dubernat - 33400 TALENCE

**IMPORTANT GROUPE AGRO-ALIMENTAIRE**  
2.000 PERSONNES

**RECHERCHE POUR SECONDER AU NIVEAU DU GROUPE LE CHEF DU SERVICE EMPLOI-FORMATION**

**ASSISTANTE**

Elle devra :

- collaborer à l'ensemble des activités du service : recrutement, analyses de poste, gestion de formation...
- disposer d'une formation psychologique ou gestion de personnel et d'une première expérience au sein d'un service de personnel.

Lieu de travail : ville CENTRE FRANCE.

Ecrire sous référence PA 475 CNE.

4, rue Massenet, 75016 Paris  
discretion absolue **etap**

**emplois internationaux**

Cette classification permet aux sociétés nationales ou internationales de faire publier pour leur siège ou leurs établissements situés hors de France leurs appels d'offres d'emplois.

	La ligne	La ligne T.C.
OFFRES D'EMPLOI	43,00	49,19
DEMANDES D'EMPLOI	10,00	11,44
IMMOBILIER	30,00	34,32
AUTOMOBILES	30,00	34,32
AGENDA	30,00	34,32
PROP. COMM. CAPITALUX	80,00	91,52

# ANNONCES CLASSEES

	La ligne col.	T.C.
ANNONCES ENCADREES	24,00	27,45
OFFRES D'EMPLOIS	5,00	5,72
DEMANDES D'EMPLOIS	20,00	22,58
IMMOBILIER	20,00	22,58
AUTOMOBILES	20,00	22,58
AGENDA	20,00	22,58

REPRODUCTION INTERDITE

## emplois régionaux emplois régionaux emplois régionaux emplois régionaux



**ENERTEC**  
Schlumberger

**POITIERS**  
offre à  
**ingénieurs études électroniques**  
E.S.E. - TELECOM - I.N.P.G.  
5 ans d'expérience

- de grandes responsabilités dans la conception de produits électroniques nouveaux de haute performance,
- un projet qu'il devra mener à son terme,
- une équipe à animer,
- un budget à gérer,
- une rémunération qui sera fonction de l'expérience acquise,
- de larges possibilités d'évolution à l'intérieur du Groupe pour un candidat de qualité.

Pour cela il faut avoir une expérience sérieuse dans l'étude et l'industrialisation de matériel électronique grande série utilisant des circuits logiques et analogiques, être de formation Ingénieur ESE, TELECOM, INPG et connaître l'anglais.

Envoyer C.V. et prétentions à Jacques COUREAUD  
ENERTEC - B.P. 23 - Z.I.  
86360 CHASSENEUIL-DU-POITOU

Le Groupe des  
**Talcs de Luzenac**  
poursuivant son expansion,  
recherche pour une  
**UNITÉ DÉCENTRALISÉE, un directeur de division**

Basé à TOULOUSE au sein du Groupe, mais passant 2/3 jours par semaine sur le site des installations près de CHATEAUBRIANT, il assurera une mission complète de gestion et d'administration de la Division;

- il participera à la négociation des principaux contrats commerciaux et s'occupera dans son action globale et sur le terrain l'Agent exclusif;
- il devra assimiler rapidement les problèmes techniques afin de pouvoir animer et coordonner l'ensemble des actions d'exploitation, de recherche et de support technico-commercial.

Ce poste conviendrait à  
**MINEUR, ECP, EEC, A & M**  
ou équivalent

Agé de 30 ans minimum, ayant acquis une bonne expérience financière et de gestion, et désireux de se voir confier une activité opérationnelle très complète, susceptible d'évolution au sein du groupe.

Anglais et Allemand courants appréciés pour contacts avec Divisions et Clients à l'étranger.

Les dossiers de candidatures  
- sous réf. 1528 M à préciser sur l'enveloppe -  
seront traités professionnellement par  
**DEVELOPPEMENT**  
10, rue de la Paix - 75008 Paris.

**TEXAS INSTRUMENTS**  
FRANCE

DIVISION EUROPEENNE DES PRODUITS GRAND PUBLIC

Si vous pensez que le logiciel d'application est la clef du développement du marché des ordinateurs individuels (PERSONAL COMPUTER), nous vous offrons la possibilité de mettre en valeur votre esprit créatif en venant renforcer notre Centre Européen de Développement de Logiciel situé à VILLENEUVE-LOUBET (NICE), 7 postes sont à pourvoir :

**3 INGENIEURS CONFIRMES**

Grande Ecole - 3 à 4 ans expérience, sachant analyser les besoins d'un marché, définir les caractéristiques d'un produit et en assurer le développement jusqu'à l'introduction.

- L'un des postes nécessite une bonne expérience des mini-systèmes de gestion, les autres un esprit créatif.
- Un des postes est à pourvoir à Paris.

**UN RESPONSABLE LABO DE SIMULATION**

Ce poste conviendrait à un ingénieur électronique ou informaticien connaissant le logiciel de base de mini-ordinateurs et ayant une expérience des micro-processeurs au niveau du matériel.

**3 INGENIEURS DEBUTANTS**

connaissant un langage évolué et si possible l'Assembleur. Désirant accéder rapidement à la Direction de projets.

Pour tous ces postes l'anglais sera la langue de travail.

Ecrire avec C.V., photo, prétentions, salaire, date de disponibilité sous réf. ECOM/678/506 à Madame LE GUET - T.I.F. - B.P. 5 06270 VILLENEUVE-LOUBET  
Tél. : (93) 20.01.01

**créer nos services experts**

**nouvelles galeries**  
(80 grands magasins) recherchent

**LES FUTURS (ES) CHEFS de DEPARTEMENT**  
DE SES MAGASINS DE PROVINCE

Le Chef de Département supervise et anime un ensemble de rayons dont il assure la gestion commerciale.

Il est responsable de la définition et de la réalisation des objectifs commerciaux (chiffres d'affaires, marges, stocks) dans le cadre de la politique commerciale de la Société.

Nous offrons des possibilités de carrière dans des magasins de plus en plus importants et une évolution pour les plus performants dans les équipes de direction.

- Les candidats (tes) que nous recherchons seront diplômés (es) d'une Ecole Supérieure de Commerce, ou d'un I.U.T. ;
- sans expérience;
- ou avec une première expérience commerciale dans une société de distribution.

Adresser un C.V. manuscrit en précisant vos prétentions aux Nouvelles Galeries, Direction du Personnel, 66, rue des Archives 75003 PARIS.

**JEUNE INGÉNIEUR GRANDE ÉCOLE**  
AVIGNON

Vous voulez vous préparer à exercer des responsabilités étendues

Sachant que dans les années à venir l'animation des hommes sera la tâche la plus intéressante mais la plus difficile (il faut de la personnalité, vous êtes favorable à la voie de la promotion à CONDITION DE NE PAS ÊTRE PAS COUPÉ DES RESPONSABILITÉS DE « MANAGEMENT » : budgets, études d'investissement, amélioration des coûts, recherche de qualité, nouveaux produits, etc.

UNE SOCIÉTÉ FRANÇAISE DE RENOMMÉE INTERNATIONALE (établissement d'un puissant groupe également français) VOUS PROPOSE UN POSTE COMPORTANT LA FORMATION NECESSAIRE POUR METTRE EN PLEIN DÉVELOPPEMENT VOS CAPACITÉS EN VALEUR.

Si vous avez un diplôme d'ingénieur et 2 à 3 ans d'expérience de préférence dans une usine à feu continu (verrière, sidérurgie, fonderie, céramique, etc.) ou à défaut de cette expérience, l'habitude et le goût de l'animation des hommes, vous pouvez en savoir davantage avant même d'être candidat en demandant une documentation à réf. 1063 M. à C. DOZOL-DITTA CONSEIL, 27, rue Dombasle, 75016 PARIS.

**Chef du service technico-administratif des ventes**

Une entreprise réputée, CA 100 millions, cherche, en raison d'une promotion interne, le responsable de son service technico-administratif des ventes.

Il établit et contrôle l'application des directives relatives aux fonctions administratives commerciales, définit les prix, délais et caractéristiques techniques concernant les commandes spéciales, élabore les statistiques, les programmes de fabrication, met en forme les prévisions de ventes. Il est responsable des services expéditions et après-ventes.

Ce poste, rattaché à la Direction Commerciale, convient à un cadre confirmé, compétent en électro-mécanique, rigoureux dans ses méthodes, ferme dans ses directives mais souple dans ses contacts.

**sélé CEGOS** Adresser lettre manuscrite + CV détaillé à M. J. FOURNIAT, sous réf. 23504/M Sélé-CEGOS - 33, quai Gallieni, 92152 SURESNES.

**SECRETAIRE GENERAL Adjoint**

Chambre Régionale de Commerce et d'Industrie de Haute-Normandie

**Administration du Personnel BORDEAUX**

La Chef des Services du Personnel d'une usine (1 300 personnes) appartenant à un groupe important (C.C. métallurgie) souhaite confier à un (e) CADRE EXPERIMENTE (E), la responsabilité de l'ADMINISTRATION DU PERSONNEL.

Il (elle) aura acquis une expérience confirmée de la fonction : Paie Informatisée, Etablissement et contrôle des procédures, Tableau de Bord et Bilan Social.

Ce poste nécessite une formation supérieure et une première expérience de responsabilités administratives dans la fonction Personnel en usine. Merci d'adresser lettre manuscrite, CV et rémunération actuelle sous référence 844 M à notre Conseil

**EMPLOI centor** 13 bis, rue Henri Monnier 75009 - PARIS

**CIPAL**  
filiale du Groupe CONTINENTAL SWEETS - CONFECTIONNEMENTS  
spécialités et Chocolaterie-Confiserie  
- CA. 140 MF - Progression 77 : +25% - recherche un

**CHEF DE PRODUIT SENIOR**

Pour sa ligne BONBONS LOTIL, actuellement en cours de repositionnement et pour laquelle un très fort développement est budgété.

Le chef de produit qui en prendra la responsabilité devra donc avoir, par formation et expérience, une bonne connaissance de la vente et du Marketing des produits de grande consommation, qui lui permettra d'être rapidement autonome.

Il dépendra directement du Directeur du Marketing et des Ventes et justifiera lui-même ses recommandations auprès de la Direction Générale du groupe.

Résidence Région Île-de-France.  
Adresser les candidatures - en indiquant le niveau de rémunération souhaitée - à M. Jean LEMARE - Direction du Personnel - 35, rue Marcel-Hénaux, 92200 TOURCOING.

Importante Entreprise de TRAVAUX PUBLICS  
(Constructions de réseaux électriques de toutes natures, Installations Electriques Industrielles, Génie Civil)  
recherche pour étoffer les activités ELECTRICITE ET INSTRUMENTATION de ses Directions Régionales

**ingénieurs débutants**

acquies seront confiés des responsabilités progressives sur ses chantiers (conduite de travaux, gestion financière, relations clients...)

Les postes à pourvoir situés sur l'ensemble du territoire français conviendront à des diplômés d'Ecoles telles que Centrale, Sup. Elec., A.M., E.N.S.I. ou équivalent.

Envoyer C.V. détaillé, photo et prétentions sous référence 464 M au :

**Cabinet Jean-Claude MAURICE**  
Conseil en Gestion du Personnel  
397 ter rue de Vaugrand - 75015 Paris

**JEUNE CADRE COMMERCIAL EXPORT**

conseil en recrutement  
37 Quai Bichetou BORDEAUX

**CHEF DES VENTES FRANCE**

**CONFECTION HOMME ET FEMME** 180 000 F +

Notre entreprise est spécialisée dans la fabrication et la commercialisation de vêtements de dessus de bon standing (manteau, imper, sportswear) ; notre marque jouit d'une bonne notoriété.

Notre Directeur de Production assure la mission suivante : en relation directe avec le Président Directeur Général, il coordonne et contrôle les fabrications (plusieurs unités), les méthodes, la gestion et l'animation du personnel de production.

Ce poste sera confié à un homme ayant assumé pendant plusieurs années une fonction similaire dans l'habillement.

Envoyer C.V., photo récente et rémunération actuelle sous réf. 80185 M (à mentionner sur l'enveloppe) à J.P. VELLA.  
Le secret des candidatures est garanti par :

**BKC BERNARD KRIEF CONSULTANTS**  
1, rue Danton 75263 Paris Cedex 05

IMPORTANTE SOCIÉTÉ recherche un

**CHEF DU PERSONNEL**  
(35 ans)  
Expér. approfondie gestion des problèmes humains.  
Lieu de travail : MARSEILLE.  
Salaire selon compétence.  
Minimum 6 000 x 13.

Adresser C.V. manuscrit + photo à :  
HAYAS 84633 MARSEILLE, qui transmettra. Discrétion assurée.

Appareillage électrique

**Chef du service contrôle qualité**

Une entreprise renommée pour la fiabilité de ses produits, cherche pour des raisons de promotion interne, le nouveau responsable de son service contrôle-qualité.

Dans le cadre du plan quadriennal, il recréera une compétence méthodes-contrôle, fera utiliser des tables et plans d'échantillonnages, créera une compétence surveillance et entretien des appareils de mesure, par des moyens métrologiques, s'attachera à chercher de nouvelles solutions aux problèmes de fiabilité, en particulier dans le domaine du montage.

Ce poste convient à un Ingénieur grande école, ayant l'expérience soit d'un poste similaire, soit d'un poste à responsabilité technique.

Résidence : grande ville universitaire de l'Est, offrant des facilités de logement.

**sélé CEGOS** Adresser lettre manuscrite + CV détaillé à M. J. FOURNIAT, sous réf. 23502/M SELE-CEGOS - 33, quai Gallieni, 92152 SURESNES.

**CROUZET**  
INGÉNIEUR ELECTRONICIER  
ou MICROMECANICIEN

سكينة بنت الامين

كذا من الأصل

OFFRES D'EMPLOI	La ligne	La ligne T.C.
DEMANDES D'EMPLOI	43,00	49,19
IMMOBILIER	10,00	11,44
AUTOMOBILES	30,00	34,32
AGENDA	30,00	34,32
PROP. COMM. CAPITALUX	80,00	91,52

# ANNONCES CLASSEES

ANNONCES ENCADREES	La ligne col.	T.C.
OFFRES D'EMPLOIS	24,00	27,45
DEMANDES D'EMPLOIS	5,00	5,72
IMMOBILIER	20,00	22,88
AUTOMOBILES	20,00	22,88
AGENDA	20,00	22,88

REPRODUCTION INTERDITE

## emplois régionaux emplois régionaux emplois régionaux

### créer notre service export

Nous sommes une Société de Biens Industriels et nous réalisons plus de 3 Md de CA sur le marché français où nous sommes leaders et jouissons d'une forte notoriété.

Nous avons décidé d'élargir nos frontières et de nous implanter sur le marché européen.

Nous recherchons l'homme à qui nous confierons la responsabilité de créer et d'organiser notre exportation.

A partir de l'analyse des principaux marchés européens, il devra proposer des objectifs de vente, déterminer et mettre en place les moyens de les réaliser. Il relèvera de notre Directeur Commercial et travaillera dans le cadre d'une large autonomie.

Pour réussir, nous pensons qu'il doit disposer d'une formation supérieure et d'une réelle compétence en exportation, acquise au cours de 3 à 5 ans d'expérience dans les biens industriels ou de consommation. Il est bien entendu indispensable qu'il ait une pratique courante de l'Anglais et de l'Allemand et qu'il soit disponible pour de nombreux déplacements. Son point d'attache sera Lyon.

Nous traiterons directement et confidentiellement les candidatures qui devront être adressées, accompagnées d'un C.V. détaillé, à Havas Contact - 156, bd Hausmann, 75008 Paris, sous réf. 74.847, qui transmettra.

### CHEF DU PERSONNEL Drôme

Entreprise industrielle en fort développement fabriquant des équipements de grande série et occupant 650 personnes en 2 usines, recherche l'homme qui prendra en charge l'ensemble de la fonction Personnel : Gestion administrative et payée, Recrutement, Intégration, Formation, Liaison avec les partenaires sociaux.

Collaborateur de la D.G., il aura également pour mission de proposer et mettre en œuvre une politique sociale et des méthodes de gestion et développement des ressources humaines.

Le poste basé dans une ville moyenne de la Drôme, conviendrait à un homme de 35 ans environ, ayant acquis une expérience complète de la fonction personnel au sein d'une Société industrielle et connaissant bien l'esprit et les rouages de l'entreprise moyenne en forte expansion.

Merci d'adresser votre candidature en précisant votre situation actuelle à nos références 383 CC à notre Conseil.

**algeoe**  
Association Lyonnaise d'Ingénieurs Conseils  
Routte de Champagne, 69130 ECULLY.

### offres d'emploi

### BEL INDUSTRIE FROMAGERIES BEL LA VACHE QUI RIT

Division spécialisée dans le développement et la vente de produits technologiques pour les industries alimentaires recherche

#### CHEF DE VENTE

POUR SON SECTEUR ALIMENTAIRE HUMAINE IL SERA CHARGÉ :

- Pour la France
  - de la vente des matières premières élaborées destinées aux industries alimentaires ;
  - de la participation active à la définition de la politique « produit » et du plan de développement.
- Pour l'Europe
  - de l'animation d'un réseau d'agents.

Le candidat recherché devra avoir une expérience de plusieurs années dans la vente de matières premières et de produits techniques, une expérience dans les fonctions administratives ou des activités alimentaires serait appréciée - avoir une bonne connaissance de l'anglais et si possible d'une autre langue - avoir le goût et la capacité de comprendre, d'analyser et de retransmettre les problèmes techniques des clients.

Avoir rigueur et efficacité dans son action.

Envoyer C.V. et présentations aux :  
Direction du Personnel,  
FROMAGERIES BEL 1, rue d'Anjou, Paris-9<sup>e</sup>.

La Chambre Régionale de Commerce et d'Industrie de Haute-Normandie recherche

### SECRETAIRE GENERAL Adjoint

qui mette sa compétence et son esprit d'innovation au service du développement des entreprises et de la région.

Il aura la tâche d'animer un ensemble de services d'assistance et d'études et d'assurer des fonctions de liaison avec les pouvoirs publics et les chambres de commerce locales.

Ce poste conviendrait à un diplômé de I.E.P. (comme titulaire) avec, de préférence, une expérience de quelques années dans un organisme interprofessionnel ou un entreprise.

Ecrire avec CV détaillé à Alain Sartou, réf. 13342.

plein emploi  
101, rue du Mail 75002 Paris.

### GRUPE BANCAIRE SPECIALISE DANS LE CREDIT IMMOBILIER

recherche

#### JEUNE DIPLOME de l'Enseignement Supérieur (I.E.P., SCIENCES ECO. ou équivalent) (Libéré des O.M.)

pour un poste à vocation commerciale A LYON

Adresser lettre manuscrite, C.V., photo et présent., sous réf. L 78 à ARCHAT, 34, bd Hausmann, 75008 Paris, qui transmettra.

### SOCIÉTÉ INDUSTRIELLE FRANÇAISE (TYPE INDUSTRIE LOURDE) 700 PERSONNES RENFORCE SON EQUIPE DE DIRECTION ET RECHERCHE

### INGÉNIEUR ECP MINES, AM.

ayant environ 8 ans d'expérience fabrication ou entretien acquis de préférence dans industrie à fort chiffre.

- Dans un premier temps, il dirigera les services entretien et bureau d'études (150 personnes)

- Dans un deuxième temps, il dirigera les travaux en présent en plus

La responsabilité d'un secteur de fabrication (200 personnes)

Situation intéressante au sein d'une société à taille humaine pour un ingénieur de valeur, désireux de participer réellement à la vie et au développement de l'entreprise.

Région PACA. Facilités de logement.

Ecrire sous référence DS 499 A.

4, rue Massenet, 75016 Paris  
discretion absolue

### LE SERVICE FORMATION DE LA CHAMBRE DE COMMERCE ET D'INDUSTRIE DE RENNES

pour la rentrée prochaine

#### 1<sup>er</sup> UN ANIMATEUR (ou UNE ANIMATEUR) stagiaire

#### 2<sup>e</sup> UN ANIMATEUR (25 ans minimum)

- Expérience concrète en entreprise ;

- Homme de contact et de responsabilité, dynamique, capable de s'insérer dans une équipe existante ;

- Il devra posséder des compétences dans les domaines : commerce, distribution, vente, marketing, merchandising.

Sensibiliser à une expérience de formation dans ces mêmes domaines.

Baccalauréat minimum.

Env. lettre manuscrite et C.V. à Service Formation de la Chambre de Commerce et d'Industrie de Rennes, 2, rue Alexandre-Léves, 35000 RENNES.

### LES LABORATOIRES DAUSSE recrutent un

#### DELEGUE MEDICAL

pour le secteur : ARDECHE-ORNE HAUTES-ALPES

Nous recherchons des candidats possédant le baccalauréat, série C ou D.

De préférence de jeunes diplômés licenciés en sciences ou pharmacie.

Notre laboratoire est l'un des plus importants de France et il est doté d'un centre de recherches de très haut niveau.

Nous offrons :

- Un stage rémunéré de 6 semaines à la date du 20 août.
- Une formation continue des délégués médicaux.
- Un salaire motivant et évolutif, en fonction de la valeur de nos collaborateurs.

Env. C.V. manuscrit et photo à M. SIBILLI, Laboratoires DAUSSE, 4, pl. Deffès, 13008 Marseille.

### Centre CCIAL REGIONAL

100 000 m<sup>2</sup> H.O. Site à ST-ETIENNE (Loire)

#### CHEF DE PROJETS TECHNIQUES

Le cand. devra avoir une solide exp. de ce type de programme sup. de 30 à 40 ans, de formal ingénieur, il devra avoir de l'initiative et du dynamisme pour assurer sur place la direction de l'équipe technique, le contrôle des coûts et des délais, les relations avec les commerçants.

Ecr. av. C.V., prêt. et photo à Société MACKENZIE-HILL, 178, av. du Roule 92200 Neuilly.

### JEUNE CADRE COMMERCIAL EXPORT

La société d'une société de commerce international recherche son ADJOINT DIRECT pour lui confier, au départ, le suivi d'une clientèle existante sur le Moyen-Orient.

Vous avez acquis une première expérience Export, êtes à l'aise et agiles, recherchez une entreprise performante et souhaitez évoluer dans une structure légère.

Ce poste constitue une opportunité réelle d'épanouissement personnel et d'évolution professionnelle.

Anglais souhaitable.

Rémunération 100 - 108.000 F.

Base Loudun. Le lieu de résidence peut être choisi dans les environs, jusqu'à Saumur et Chinon. Environnement très agréable du Pays de Loire. L'océan est à 160 km.

Ne pas envoyer de C.V.

26 rue Marbeuf 75008 Paris vous adressera note d'information et dossier de candidature sur demande. Référence 526 M.

conseil en recrutement  
37 Quai Richelieu BORDEAUX

### ATTACHÉS COMMERCIAUX

- Nous vendons des solutions techniques adaptées aux exigences de chacun de nos clients en matière de télécommunications.
- Vous savez mener une analyse approfondie sur les problèmes de l'entreprise.
- Nous sommes une importante société de matériels téléphoniques qui vous apportera tous les supports nécessaires pour assurer efficacement la responsabilité d'un territoire de vente.
- La vente est votre métier, vos résultats le prouvent.
- Notre système de rémunération (fixe élevé + primes) est très motivant. Postes à pourvoir à CREIL et LYON

Envoyer C.V. et présentations à n° 5040, COFAP, 40, rue de Cheval, 75010 Paris, qui transmettra.

### CHEF DES VENTES FRANCE

La Société française (430 p., 95 M de C.A. H.T.) appartient à un groupe international de 4000 personnes mais fonctionne d'une manière autonome.

Elle fabrique et vend des machines agricoles.

Le poste convient à un cadre jeune possédant une expérience de la vente par concessionnaires et de l'animation de représentants.

Anglais souhaitable.

Rémunération 100 - 108.000 F.

Base Loudun. Le lieu de résidence peut être choisi dans les environs, jusqu'à Saumur et Chinon. Environnement très agréable du Pays de Loire. L'océan est à 160 km.

Ne pas envoyer de C.V.

26 rue Marbeuf 75008 Paris vous adressera note d'information et dossier de candidature sur demande. Référence 526 M.

### CROUZET recherche

pour sa division aérospatiale et systèmes

#### INGÉNIEUR ÉLECTROMÉCANIQUE ou MIROMÉCANICIEN

ayant connaît. en physique-chimie 2 à 3 années d'expérience en circuits hybrides couches épaisses pour poste développement et étude de méthodes de fabrication.

Adresser C.V. références et présentations à CROUZET, B.P. 1814 - 38010 VALENCE Cedex.

### UNIROYAL recherche

pour son usine (12.000 personnes environ), près de COMPIEGNE (Oise)

#### un responsable de formation et de recrutement

- Il devra gérer le budget formation.
- Organiser les différentes actions en fonction des besoins recensés.
- Il animera certains stages.
- Il sera chargé de la sélection des Cadres et Assimilés.
- Il devra avoir une formation supérieure en sciences humaines.
- Si possible une première expérience professionnelle.
- Connaître l'anglais.

Envoyer curr.vitae manuscrit avec photo récente retournés en indiquant présentations : UNIROYAL - SERVICE DU PERSONNEL Boite Postale 163, 60205 COMPIEGNE

### 100 km N.-O. PARIS (GOURNAY-EN-BRAY)

#### KIPPAN CENTURES DE SECURITE

270 personnes, C.A. 120 MF/an. Filiale société U.S. recherche

#### RESPONSABLE COMPTABILITÉ INDUSTRIELLE

ayant la charge de service comptabilité des PRIX DE REVIENT (coûts standards).

#### SPECIALISTE COMPTABILITÉ INDUSTRIELLE

INFORMATISÉE - EXPER 34 ans max. (selon l'âge), ANGLAIS lu et écrit

Lettre manuscrite, C.V., état civil, salaire et photo en réf. à : SELECTION CONSEIL, 6, pl. de Marché-Juin Paris-7<sup>e</sup>

#### GRANDE BANQUE SPECIALISEE RECRUTE POUR SUD-EST QUELQUES JEUNES

- Soit diplômés débutants (I.E.P., I.E.P., Sc. éco.)

- Soit expérience 2 à 3 ans (Admission) Commerciales.

Les diplômés doivent avoir une expérience commerciale qui leur aura permis de connaître les rouages de l'entreprise.

Adresser C.V., photo et présent. en 3 copies à : 41, avenue de Toulon, 13008 MARSEILLE.

LE MONDE s'efforce d'éliminer de ses Annonces Classées tout texte comportant allégation ou indications fausses ou de nature à induire en erreur ses lecteurs.

Si, malgré ce contrôle, une petite annonce abusive s'est glissée dans nos colonnes, nous prions instamment nos lecteurs de nous la signaler en nous écrivant :

LE MONDE, Direction de la Publicité, 6, rue des Saussaies, 75009 PARIS.

### L'un des Leaders Mondiaux parmi les Constructeurs de MINIORDATEURS

- 50.000 systèmes installés dans le monde
- 50 % de croissance annuelle
- effectif de 10.000 personnes
- valeur boursière de pointe
- connaissance en France une expansion sans égale

recherche plusieurs

### ingénieurs commerciaux

Réf. RO 86

pour prendre en charge de nouveaux secteurs de vente en France (à Paris et en Province), après une formation de plusieurs semaines aux Etats-Unis (pour les postes de province une affectation préalable de six mois en Région Parisienne est prévue).

Les salaires proposés seront fonction de l'expérience acquise précédemment et comporteront dans tous les cas une partie fixe égale à 75 % de la rémunération globale.

Les candidats recherchés ont une expérience réussie de la vente d'ordinateurs acquise soit chez un constructeur de matériel informatique soit dans une S.S.C.I. réalisant des installations clé-en-main de mini ordinateurs.

Adresser C.V. détaillé accompagné d'une photo, précisant le salaire actuel, ou téléphoner au 073.24.22 3

CARRIERES SERVICES 19 rue de la Paix 75002 Paris

### Centre de traitement de chèques d'un important Etablissement Financier National recherche

#### INGÉNIEUR SYSTEME BURROUGHS

- pour mettre en place, maintenir, optimiser les systèmes d'exploitation et régler les problèmes et incidents ;
- pour fournir assistance et participer au choix des packages.

Diplôme Ingénieur ou licence Math.

Expérience approfondie de Burroughs.

Envoyer curr. vitae, photo et présentations à n° 5054, COFAP, 40, rue de Cheval, 75010 PARIS, qui tr.

	La ligne	La ligne T.C.
OFFRES D'EMPLOI	43,00	49,19
DEMANDES D'EMPLOI	10,00	11,44
IMMOBILIER	30,00	34,32
AUTOMOBILES	30,00	34,32
AGENDA	30,00	34,32
PROP. COMM. CAPITAUX	80,00	91,82

# ANNONCES CLASSEES

ANNONCES ENCOREES	Le m/s. cat.	T.C.
OFFRES D'EMPLOIS	24,00	27,45
DEMANDES D'EMPLOIS	6,00	5,72
IMMOBILIER	20,00	22,88
AUTOMOBILES	20,00	22,88
AGENDA	20,00	22,88

REPRODUCTION INTERDITE

offres d'emploi

offres d'emploi

offres d'emploi

offres d'emploi

**GROUPE ZÜRICH/FRANCE**  
recherche pour sa Division Grands Risques

## souscripteur

Ce poste s'adresse à un underwriter de formation supérieure et ayant impérativement plusieurs années de pratique d'analyse et de négociation des risques des industries maritimes et interocéaniques.

Toutes informations sur cette offre seront données confidentiellement au téléphone du lundi au vendredi aux heures de bureau par l'intermédiaire de l'agence SVP 15-11 qui donnera un rendez-vous aux candidats concernés.

**Information Carrière**  
RM. 412.

On peut aussi adresser son dossier à SVP RESSOURCES HUMAINES 85 avenue de Wagram 75017 Paris.

Les unités d'Études et de Recherches d'ÉTUDES ET PRODUCTIONS SCHLUMBERGER regroupent des scientifiques de formations diverses. En relation permanente avec nos centres de Recherches et de Développement (RIDGEFIELD - Connecticut et HOUSTON Texas), leur rôle est de définir et mettre en œuvre de nouveaux outils d'exploration, d'évaluation et d'exploitation des gisements pétroliers.

Pour renforcer notre Département PHYSIQUE, nous souhaitons nous adjoindre deux

## INGENIEURS ELECTRONICIENS

diplômés d'une Grande École et ayant, de préférence, de 2 à 5 années d'expérience en électronique d'instrumentation. Leur mission consistera à définir et développer l'électronique de nouveaux capteurs Schlumberger, et à analyser leurs performances.

Ils travailleront dans ce cadre en étroite collaboration avec les physiciens et les informaticiens du Département, ainsi qu'avec les centres de recherche établis aux U.S.A.

Ces fonctions doivent déboucher à terme sur des responsabilités de conduite de projets.

Cette évolution rend donc nécessaire un réel potentiel de développement des compétences de la part des candidats.

Lettre de candidature et CV détaillé sont à adresser sous réf. 7843 à Etudes et Productions Schlumberger Direction du Personnel 26, rue de la Cavée, CLAMART.

INVAS CONTACT

**Schlumberger**

**GRAND CONSTRUCTEUR TURBO-MACHINES**  
recherche  
REGION PARISIENNE

## JEUNES INGENIEURS

CENTRALE - MINES - AM - IDN  
ENSI de Nancy, Poitiers, Nantes, INSA (mécanique)

Pour les postes suivants :

- INGENIEURS CHANTIERS
- INGENIEURS CHARGES D'AFFAIRES
- INGENIEURS TECHNIQUE-COMMERCIAL

Nous recherchons soit des INGENIEURS DEBUTANTS soit ayant 1 ou 2 ans d'expérience professionnelle.

Ecrire avec C.V. détaillé à B.T.H. 2, rue Oswald-Cruz, 75016 PARIS

**TRÈS IMPORTANT**  
**GROUPE INDUSTRIEL FRANÇAIS**  
nous RECHERCHONS pour PARIS UN RESPONSABLE DE FORMATION

Dans le cadre d'une équipe pluridisciplinaire et pour le compte de l'ensemble de la Société, nous lui proposons de prendre en charge la fonction de FORMATION AUX SCIENCES HUMAINES, avec une rôle à la fois d'ÉTUDE ET D'ANIMATION.

Ce poste nécessite une FORMATION DE HAUT NIVEAU :

- Grande école d'ingénieur ou de gestion : E.C.P., E.C.N., I.E.P.
- D.E.S. de sciences humaines ou de psychologie.

Un passé industriel ou de conseil d'au moins 3 ans, comportant une expérience d'animation de groupes d'environ 2 ans, est indispensable.

De larges possibilités de carrières sont offertes au sein du groupe.

Nous vous remercions d'avoir votre curriculum vitae sous le numéro 78522 à : REZIS - PRESSE, 85 bis, rue Beaumar - 75002 PARIS, qui transmettra.

Nous recherchons pour un grand groupe d'Assurance Français (Paris 7<sup>e</sup>), des

## DEBUTANT(E)S

Salaires annuels proposés : 50.000 F.

pour participer à la mise au point d'un système de gestion INFORMATIQUE en temps réel utilisant les méthodes les plus avancées.

Les candidats (les) recherchés (es) doivent posséder au minimum le baccalauréat et deux années d'études supérieures scientifiques telles que informatique, économie, statistiques, mathématiques, etc...

Adresser C.V. détaillé accompagné d'une photo à C.G.S. 19, rue de la Paix - 75002 Paris

**CHRYSLER FRANCE**  
recherche

## UN SPECIALISTE TELECOMMUNICATIONS

**FONCTION :** Assurer la mise en place et le développement des installations du Groupe dans le domaine des Télécommunications, et coordonner leur utilisation (téléphone, télex, data transmission).

**PROFIL :** Le candidat retenu aura plus de 30 ans et sera diplômé d'une Ecole d'ingénieurs (spécialisation souhaitée). Outre un minimum indispensable de 5 années d'expérience dans les télécommunications, il possèdera une bonne connaissance de la langue anglaise.

Adresser dossier de candidature (curriculum vitae + photo) et rémunération souhaitée à : CHRYSLER FRANCE Administration du Personnel Cadre 45, rue Jean-Pierre Timbaud 78307 POISSY

**L.M.T.** nous sommes une des sociétés leader du téléphone français.

A la suite d'une réorganisation, nous avons à pourvoir deux postes de responsabilités.

**1) RESPONSABLE DU GROUPE COMPOSANTS**

**MISSION :** Animation d'un groupe (17 ingénieurs et techniciens) qui définit, documente et standardise les composants électroniques et électromécaniques nécessaires à la fabrication des centraux téléphoniques.

**PROFIL :** Ingénieur électronicien diplômé ayant de bonnes connaissances en micro-électronique avancée. Il doit avoir une expérience de 8 à 10 ans dans une grande entreprise utilisatrice de composants électroniques.

**Âge minimum 35 ans.**

Adr. les candidatures à la Direction du Personnel, 46, qu. Alphonse-Le-Gault, B.P. 402, 92103 Boulogne, sous la réf. P.M.D.

**2) RESPONSABLE DU GROUPE ÉQUIPEMENTS**

**MISSION :** Animation d'un groupe (18 ingénieurs et techniciens) chargé de l'implantation des cartes imprimées, de la conception des panneaux câblés et de la détermination des câblages.

**PROFIL :** Ingénieur Arts et Métiers, spécialisé en électronique. Expérience nécessaire de 5 à 8 ans dans une activité d'implantation de cartes imprimées ou de conception de schémas électroniques. Connaissances des problèmes posés par l'utilisation de circuits intégrés complexes et très rapides.

**Âge minimum 32 ans.**

Adr. les candidatures à la Direction du Personnel, 46, qu. Alphonse-Le-Gault, B.P. 402, 92103 Boulogne, sous la réf. P.M.D.

**« Chef de division » produit**  
200 000 F

Une organisation ayant un chiffre d'affaires supérieur à 10 milliards et un effectif de 10 000 personnes développe une nouvelle structure et crée un poste de Responsable d'une gamme de produits représentant un fort pourcentage de son activité.

Rapportant au Directeur de Département, ce collaborateur participera à la définition du plan et de la stratégie commerciale. Il aura pour mission d'assurer la gestion des produits existants, le lancement des nouveaux produits ainsi que le choix des axes publicitaires et promotionnels.

Il sera assisté d'une équipe comportant deux chefs de groupe et plusieurs chefs de produits.

Pour réussir, le candidat doit être diplômé H.E.C., E.S.S.E.C. ou équivalent et avoir fait la preuve de sa créativité en tant que chef de groupe ou responsable marketing dans la commercialisation de produits de grande consommation et/ou de luxe.

Envoyer C.V. photo récente et rémunération actuelle sous la référence 1065 M.

Le secret absolu des candidatures est garanti par :

**BERNARD KRIEF CONSULTANTS**  
1, rue Danton 75263 Paris Cedex 08

**SCOD JEUNE INGENIEUR D'ETUDES**

S.C.O.D. - Société de Conseil de Direction. Membre du groupement Informatique de la Caisse des Dépôts, recherche pour PARIS un ingénieur (Polytechnique, Mines, Centrale, H.E.C.,...). Sa mission consiste à mettre au point des projets devant déboucher sur des propositions concrètes d'assistance. Pour ce faire, il intervient en clientèle pour recueillir les éléments d'analyse et dresser les grandes lignes de diagnostics.

Une expérience n'est pas indispensable, mais une compétence comptable et la pratique d'une langue informatique comme des atouts majeurs.

Cette fonction permet d'acquiescer d'intéressantes perspectives d'avenir suivant l'envie et le dynamisme exprimés. La rémunération de départ est motivante.

Adresser lettre manuscrite, c.v., photo et prétentions sous référence 619/M à :

**PERSONNEL CONSEIL**  
27, avenue Pierre 1<sup>er</sup> de Serbie 75118 PARIS

**JEUNES CHEFS DE PUBLICITE D'AGENCE**

Vous avez acquis environ deux ans d'expérience dans une solide Agence de Publicité et, de préférence, sur des budgets structurés.

De plus, vous avez participé au développement et à la prospection.

**L'AGENCE HAVAS**

vous offre la possibilité de développer votre carrière au sein d'AVACO, premier Réseau Régional d'Agences Conseil.

Écrivez ou téléphonez à la Direction des Relations Humaines - 136, avenue Charles-de-Gaulle, 92522 Neuilly-sur-Seine. Tél. 747.38.39 ou 36.61.

**BUREAU D'ETUDES PARISIEN URBANISME - TRANSPORT - CIRCULATION**  
cherche

## INGENIEUR PRINCIPAL

(X - Ponts - Centrale) pour prendre direction de la division "Régulation Tertiaire-Architecture Industrielle"

- Responsabilité technique, commerciale et financière
- Grande aptitude de décision
- Relation directe avec le directeur
- Expérience indispensable en Études de Circulation, Transport, particulièrement Régulation de Trafic.
- Rémunération élevée et motivante.

Envoyer C.V. manuscrit et Prétentions à : SIS GROUPE, 6, rue Darwin PARIS 18<sup>ème</sup>

**IMPORTANTE SOCIÉTÉ DE NÉGOCE PRODUITS DE BASE**  
recrute

## RESPONSABLE TRADING

Sous l'autorité du Directeur Général, le Responsable Trading d'une branche de produit négocie les contrats d'achat et de vente en France et à l'étranger; il supervise le Service d'exécution des contrats.

Pour cette fonction, une expérience de 4 à 5 ans de courtage et/ou négoce de matières premières, de produits du sol ou alimentaires, une excellente connaissance écrite et parlée de l'anglais sont indispensables.

La rémunération est élevée. La plus grande discrétion est garantie. Il sera répondu rapidement à toutes les candidatures. Veuillez écrire, sous référence 39525, à Havas Contact - 156, bd Haussmann, 75008 Paris.

HAVAS CONTACT

Nous sommes un CENTRE DE FORMATION réputé à gestion paritaire (120 personnes) et recherchons pour la région Paris Ile de France un

## responsable de formation en milieu tertiaire

pour organiser et animer des stages intra et inter entreprises de formation générale et administrative - employés et cadres.

**MISSIONS :** • programmer et gérer des activités diversifiées pour les entreprises publiques et privées depuis l'analyse des besoins, la définition et la réalisation des objectifs, et la suivi des stagiaires. • actualiser et perfectionner les stages déjà en cours.

Ce poste consiste à cadre de formation supérieure administrative en de postes ayant déjà lancé et usés des Actions de Formation dans les milieux considérés et souhaitant s'intégrer dans une équipe jeune et dynamique.

Rémunération annuelle de l'ordre de 92.000 F.

Lieu de travail Paris.

Adresser lettre et C.V. sous référence 103-M à :

**CONSEIL EN RECRUTEMENT CNPG** 105, av. Victor Hugo - 75116 Paris

**AGENT LITTÉRAIRE PARIS**  
cherche

## secrétaire

Parfaitement bilingue anglais-français, minimum 45 ans, ayant une culture littéraire, des notions bancaires et connaissant le milieu de l'édition.

Envoyer lettre manuscrite et C.V. détaillé sous référence 1080-M en précisant la rémunération et le délai de disponibilité.

**a. et j. ourlin** CONSEILS DE DIRECTION 47, av. ALBERT-LORRAINE 92000 ANTOY

offres d'emploi

**SPERRY**

un ingénieur technique confirmé

**TEXAS INSTRUMENT**

INGENIEURS COMMERCIAUX

**ANALYSTES FONCTIONNELS**

**STRUCTURES**

**INGENIEUR COMMERCIAL**

MINI-INFORMATIQUE

**egor**

سكينة محمد الراجحي

كذا من الأصل

OFFRES D'EMPLOI	La ligne	La ligne T.C.	ANNONCES ENCADREES	La min col.	T.C.
DEMANDES D'EMPLOI	43,00	49,16	OFFRES D'EMPLOIS	24,00	27,45
IMMOBILIER	10,00	11,44	DEMANDES D'EMPLOIS	5,00	5,72
AUTOMOBILES	30,00	34,32	IMMOBILIER	20,00	22,88
AGENDA	30,00	34,32	AUTOMOBILES	20,00	22,88
PROP. COMM. CAPITALUX	60,00	67,52	AGENDA	20,00	22,88

# ANNONCES CLASSEES

ANNONCES ENCADREES	La min col.	T.C.
OFFRES D'EMPLOIS	24,00	27,45
DEMANDES D'EMPLOIS	5,00	5,72
IMMOBILIER	20,00	22,88
AUTOMOBILES	20,00	22,88
AGENDA	20,00	22,88

offres d'emploi      offres d'emploi      offres d'emploi      offres d'emploi

**SPERRY UNIVAC**  
2ème Constructeur Mondial d'Ordinateurs  
recherche pour son Agence de Paris

### un ingénieur technico-commercial confirmé

Vous avez acquis chez un constructeur au moins 3 ans d'expérience des mini-ordinateurs à vocation temps réel.  
Souple, organisé, vous désirez vous intégrer à une équipe responsable et dynamique.  
Votre formation est au moins équivalente à la Maîtrise Informatique et vous parlez anglais couramment.  
Vous assurerez l'Avant-Vente Technique (présentations, études de configuration, démonstrations, benchmark) auprès de Sociétés d'Engineering et de Sociétés de Services notamment.  
Vous conduirez le démarrage des systèmes en clientèle.  
Dans un premier temps, vous animerez des séminaires de présentation technique et serez responsable d'un centre de démonstrations.  
Si vous êtes assurés de vouloir et de pouvoir remplir cette mission, merci de nous adresser une lettre de candidature accompagnée d'un curriculum vitae détaillé sous référence M 13 SPERRY UNIVAC Service du Personnel 3, rue Bellini 92808 PUTEAUX (Réponse et discrétion assurées).

SERES A. BERG CONSULTANT recherche - urgent

#### TECHNICIEN SUPERIEUR

de haut niveau en mécanique de précision, maîtrise des études, marché de 15 millions de francs, réseau de clients, savoir-faire, micro-processeurs, connaissant les problèmes de rapidité, évolutivité, certifiés pour élément dynamique et sérieux. Ecrire ou téléphoner : 253-51-11, 4, rue René-Barthélemy, 92120 Montrouge.

STE GREFF P.I.K. Demi-produits cultivés et aluminium recherche

#### UN ANALYSTE PROGRAMMEUR

COBOL

résidant en région parisienne, diplôme de niveau maîtrise Informatique. Démarrage ordinateur orienté télécommunications. Contrat à durée déterminée.

Adressez C.V. et photo à : Directeur des Ressources Humaines CUIVRE ET ALLIAGES 611, rue G. Enesco 9489 CRÉTIL CEDEX

Cie d'assurance équipée d'un IBM 370-148 à PARIS recherche pour son service INFORMATIQUE

#### UN CHEF DE PROJET

diplômé d'une école d'ingénieurs Ecrire au : 949 PUBLICITE ROGER BLEY 101, rue Reuilly, 75015 PARIS. Société SERES Tech. URGENT

#### 3 PROGRAMMEURS-ASSEMBLERS IBM 3-PROGRAMMEURS

GAP 2 CCP sur 21/24. Se présenter au : 4, rue René-Barthélemy, 92120 Montrouge 253-51-11, M. BERG.

### analyste

Un important établissement financier (Paris) constitue autour d'un ordinateur conversationnel, son service informatique interne et vous propose de venir assister techniquement le responsable organisation et informatique. Vous avez acquis en 5 ans ou plus l'expérience de la programmation (en Assembleur et langage évolué) et du découpage organique sur des gros systèmes mais si possible aussi sur des mini-ordinateurs de gestion ; votre formation de base est le DUT ou la maîtrise.  
Ecrire J. THILY, Carrières de l'Informatique réf. 3392 LM.

### chef de section études

#### B. E. Systèmes embarqués

pour assurer chez un important constructeur aéronautique (banlieue parisienne) les études de maintenabilité et de maintenance des systèmes embarqués : radar, radio, radio-navigation. Définir les procédures et les moyens de maintenance; coordonner leur étude et leur développement en liaison avec le client, les industriels associés et les services internes; diriger et animer son équipe (ingénieurs et AT) : c'est la mission confiée à un ingénieur électronicien, âgé d'au moins 35 ans, de formation Sup. Elec., par exemple, ayant une bonne connaissance des équipements embarqués modernes.  
Ecrire à Y. CORCELLE réf. 3351 LM.

### secrétaire général

Une société thermique (250 km de Paris) exploitant un établissement de soins et un hôtel (4 étages) cherche un secrétaire général. Celui-ci prend en charge le contrôle de gestion, la comptabilité générale et analytique, la trésorerie, l'administration du personnel et la vie juridique de la société. C'est un ESC ou licencié en Droit ou DECS, ayant une dizaine d'années d'expérience, de préférence dans une affaire comportant des unités décentralisées. Il mène six mois à Paris une vie de bureau normale et six mois sur place celle des entreprises saisonnières.  
Ecrire à J.E. LEYMARIE réf. 3394 LM.

**ALEXANDRE TIC S.A.**  
10, RUE ROYALE - 75008 PARIS  
LYON - LILLE - BRUXELLES - GENEVE - LONDRES

**TEXAS INSTRUMENTS FRANCE**  
recherche des

### INGENIEURS COMMERCIAUX

parmi les diplômés d'enseignement supérieur en électronique, informatique, électrotechnique et automatique, qui souhaitent débiter ou poursuivre leur carrière professionnelle dans la vente, pour ses différentes divisions :

- semi-conducteurs (à Paris - Lyon - Bordeaux)
- mini-informatique distribuée (à Paris)

La Société offre un fixe motivant auquel s'ajoute un intéressement en fonction des résultats.  
Les candidats de valeur auront une évolution de carrière assurée, soit vers des responsabilités de secteurs commerciaux, de marketing, de planning, etc...

Ecrire avec C.V., photo prêt. de salaire, date de disponibilité sous Référence TIM/508/509 à Madame LE GUET T.I.F. - Boîte Postale 5 08270 Villeneuve-Loubet. Tél : (93) 20.01.01.

### Le Groupe Expansion

(L'EXPANSION ET LA LETTRE DE L'EXPANSION, LIRE MAGAZINE, L'ARCHITECTURE D'AUJOURD'HUI...)

**F. Magazine**  
recherche une ou une

### rédacteur-concepteur publicitaire

pour concevoir, rédiger et visualiser les maillages, annonces, encarts et lettres de vente utiles pour recruter ou renouveler les abonnés à ces diverses publications.

Une expérience de la vente par correspondance serait bienvenue, mais le goût et l'aptitude à écrire sont prioritaires. Connaissance de l'anglais souhaitée. Les dossiers comportent CV et photo - sous réf. 1338 M à préciser sur l'envoie - seront traités confidentiellement par

**DEVELOPPEMENT**  
10, rue de la Paix, 75002 Paris.

ETABLISSEMENT BANCAIRE DE PREMIERE IMPORTANCE PARIS  
équipé d'ordinateurs IBM 370 et d'un réseau de plus de 120 Terminals recherche

### ANALYSTES FONCTIONNELS

appelés à participer à l'étude de projets nouveaux et aux améliorations d'applications existantes.  
Formation supérieure requise ainsi que quelques années d'expérience pratique dans le domaine des Etudes Fonctionnelles, en milieu bancaire de préférence :

- Pré-études et Analyses fonctionnelles des Systèmes existants et des besoins nouveaux.
- Conception fonctionnelle et conception informatique générale des Systèmes d'Information envisagés.
- Evaluation économique des projets.
- Rédaction des cahiers des charges.
- Etablissement des manuels de procédures.
- Revue de l'analyse organique et participation aux essais et démarrage.

Les candidats ayant démontré leur aptitude à prendre des responsabilités pourront accéder à terme à des fonctions de Chef de Projets.  
La procédure de sélection se poursuivra pendant l'été, en fonction de vos engagements de congés.  
Adressez dès maintenant lettre manuscrite avec C.V. et photo en précisant votre niveau de rémunération sous référence 318 à

**STRUCTURES**  
31, avenue de l'Opéra - 75001 PARIS

**CERG**

Société de Services Informatiques, leader dans les programmes de Gestion Immobilière

recherche pour PARIS NORD

### DES INGENIEURS INFORMATIENS

- Bonne formation de base (en école ou université),
- Expérience souhaitée sur mini-systèmes en temps réel
- Connaissances de base en comptabilité appréciées
- Goût et aptitude au travail d'équipe, sans alibi des responsabilités.

**POUR PRENDRE EN CHARGE**

- La réalisation de systèmes de gestion en temps réel
- La formation des utilisateurs
- L'encadrement du suivi des exploitations

Envoyer CV et présentations à M. COUDERT, CERG Tour d'Asnières - 92606 ASNIERES

### telesystemes

Importante Société de Services en téléinformatique-recherche

pour renforcer ses équipes d'installation et de maintenance du réseau de transmission de données Transplex pour développer ses activités dans le domaine des micro-processeurs et de l'ingénierie de réseaux

### 1 AGENT TECHNIQUE ELECTRONICIEN

ayant 4 à 5 ans d'expérience. De bonnes connaissances sur les microprocesseurs et les transmissions de données seront appréciées.

### 3 AGENTS TECHNIQUES ELECTRONICIENS

débuteurs ou ayant quelques années d'expérience ainsi qu'une bonne formation en logique

Les candidats auront :

- un sens aigu des responsabilités
- une grande autonomie dans l'accomplissement de leur travail
- Poste à pourvoir rapidement
- Lieu de travail : Paris avec déplacements de courte durée en Province.

Envoyer C.V. et présentations sous réf. 135/DTX à : M. POLTI ou M. REYNAUD - TELESYSTEMES 49, rue d'Alger 75015 PARIS Tél. : 559.51.24

### INGENIEUR COMMERCIAL MINI-INFORMATIQUE

La filiale française d'un des tout premiers constructeurs de mini-ordinateurs se développe à un rythme très rapide, grâce à un marché porteur et à des produits particulièrement adaptés.  
Pour faire face à cette expansion, elle doit renforcer son équipe commerciale avec plusieurs ingénieurs commerciaux.

Nous souhaitons rencontrer, soit de jeunes diplômés de l'enseignement supérieur ayant déjà une expérience d'au moins un an dans la vente de «HARD» soit des ingénieurs confirmés attirés par la performance de nos produits.  
Compte tenu du développement rapide et constant de l'Entreprise et de ses ambitions justifiées, nous garantissons de réelles possibilités d'évolution de carrière à Paris et en Province.  
Les rémunérations seront adaptées individuellement à l'expérience des candidats retenus et en tous cas de nature à intéresser des personnalités de valeur.  
Merci d'adresser CV complet et photo à François Sanchez, sous la référence M 6260 A, à

**egor** 5 rue Meyerbeer, 75009 Paris

### informatique banque

BANQUE PRIVÉE PARIS Sp. recherche

### INGENIEUR DEBUTANT

(ou 1 an d'expérience)

formation A et M. (NSA) INSEEMT, INAG, INM. Pratique de l'analyse organique.  
Connaissances indispensables : Cobol, Fortran.  
Mission : participer progressivement au développement d'applications de gestion sur mini-ordinateurs.  
Envoyer C.V. photo et présentations avec référence ID-M à I.C.A. qui transmettra.

**I.C.A.** International Classified Advertising 9, RUE D'AUTEUIL - 75016 - PARIS

### INGENIEURS MINI-ORDINATEURS

Vous avez aujourd'hui 1 à 2 ans d'expériences des unités (CIB - IBM - SEMS - DEC - HP etc ...) et vous souhaitez élargir vos connaissances en réalisant des applications importantes dans les domaines les plus variés (gestion, ingénierie, informatique répartie, contrôle de processus ...).

CAP/SOGETI-GESTION, par la place qu'elle occupe en France dans le conseil et le service en informatique, peut vous le permettre. Vous travaillerez en équipe avec de véritables professionnels et vous évoluerez avec nous (et c'est bien ce que nous désirons) vers d'autres techniques informatiques de pointe à la mesure de vos ambitions.

Si vous êtes intéressés ou si vous souhaitez des informations complémentaires sur les postes que nous créons, écrivez ou téléphonez à Yves-Michel DUVAL CAP/SOGETI-GESTION 20, rue Leriche 75758 Paris cédex 15 - Tél : 539.22.25

**CAP SOGETI GESTION**

OFFRES D'EMPLOI	LA LIGNE	LA LIGNE T.C.
DEMANDES D'EMPLOI	43,00	49,19
IMMOBILIER	10,00	11,44
AUTOMOBILES	30,00	34,32
AGENDA	30,00	34,32
PROP. COMM. CAPITALAUX	80,00	91,62

# ANNONCES CLASSEES

ANNONCES ENCADREES	Le m/m col.	T.C.
OFFRES D'EMPLOIS	24,00	27,45
DEMANDES D'EMPLOIS	5,00	5,72
IMMOBILIER	20,00	22,88
AUTOMOBILES	20,00	22,88
AGENDA	20,00	22,88

REPRODUCTION INTERDITE

offres d'emploi

offres d'emploi

offres d'emploi

offres d'emploi

**Les Filtreries Dollfus Mieg & Cie**  
(C.L. 600 M<sup>2</sup> dont 52% à l'étranger)  
recherchent un

**responsable des ventes proche et moyen-orient**

Sous l'autorité du Directeur de la Grande Exportation et dans le cadre de prévisions qu'il aura établies, il sera chargé d'élaborer et de contrôler les réseaux de vente en vue de développer l'activité du secteur considéré.

Ce poste, situé à Paris, conviendrait à un diplômé de l'enseignement supérieur commercial, 20 ans minimum, parfaitement bilingue anglais-français. La connaissance de l'arabe serait appréciée. Déplacements fréquents (20%).

Les données de candidatures - sous réf. 1533 M à préciser sur l'enveloppe - seront traitées confidentiellement par

**DEVELOPPEMENT**  
10, rue de la Paix - 75002 Paris.

**assistant démarque inconnue**

Nous recherchons pour notre service "démarque inconnue" un assistant.

Sa fonction :

- Etudier en magasin toutes les sources de démarque inconnue.
- Analyser celles-ci et rechercher les moyens à mettre en œuvre.
- Participer à la mise en place de ces moyens et en assurer le suivi.

Son profil :

- BTS, DUT, Ecole de Commerce.
- Première expérience professionnelle dans le secteur distribution indésirable (Grands magasins et magasins populaires).
- Espoir d'analyse et de synthèse, autorité, diplomatie et sens des relations humaines.

Poste basé à Paris avec de fréquents déplacements dans nos magasins de province.

Adresser lettre manuscrite, C.V., photo et prétentions sous référence 6216 à :

**df** **PARUNIS**  
PARIS-FRANCE  
Direction du Personnel et des relations sociales  
137, bd. Voltaire - 75011 PARIS

**Chef de produits marketing produits de consommation**

Filiale française d'un groupe international, leader mondial dans sa technologie, recherche

110 003 F - Acquis Impérial

- Formation supérieure - 28 ans minimum
- Expérience 2 ans en produits grande consommation.
- Il exercera notamment la responsabilité d'une ligne de produits à l'échelle européenne dans une Direction Marketing.
- Possibilités d'évolution France et internationale.

Toutes informations sur cette offre seront données confidentiellement au téléphone ou lundi au vendredi aux heures de bureau par Information Carrière SPF 11-11 qui donnera un rendez-vous aux candidats concernés.

**Information Carrière**  
Rél. 413

On peut aussi adresser son dossier à  
SVP RESSOURCES HUMAINES 65 avenue de Wagram 75011 Paris.

PREMIERE SOCIÉTÉ de PRODUITS d'ENTRETIEN en FRANCE

**Johnson**  
recherche

pour faire face à son programme de développement

**2 CHEFS DE PRODUITS confirmés**

Ils seront responsables de :

- la gestion des marques existantes;
- l'élaboration du plan de marketing de leurs produits;
- la mise en œuvre des stratégies publicitaires et promotionnelles;
- l'étude et le lancement de nouveaux produits.

Nous leur offrons :

- une délégation réelle de responsabilités;
- un travail d'équipe passionnant;
- des perspectives de carrière à la mesure de nos ambitions commerciales.

Ces postes conviennent à des candidats de formation supérieure (H.E.C., ESSEC, M.B.A.), parlant couramment l'anglais.

Ils auront acquis une expérience Marketing de 3 à 5 ans comme Chefs de Produits dans une Société de Produits de grande consommation

Si vous êtes intéressés par ces postes, envoyez votre curriculum vitae détaillé, à : O. de FREMARE, LA JOHNSON FRANÇAISE, B.P. 606 - 95004 CERGY-PONTOISE.

**Ingénieur commercial**

Une société métallurgique française recherche un ingénieur commercial pour la vente de produits d'équipement industriel. Les bureaux commerciaux sont à Paris (près de la Gare Saint-Lazare). Les activités comportent, pour moitié environ, des déplacements de courte durée chez les clients. Un diplôme d'ingénieur et une expérience en suivi d'affaires commerciales, notamment à l'exportation, ainsi qu'une bonne pratique de l'anglais sont requis. Une connaissance du milieu aéronautique serait appréciée. Salaire en fonction des références. Voiture de service. (Réf. 9030/M)

Adresser votre C.V. avec une carte photo récente, à E.L. SEMA, 4ème étage - 82123 BERTHOUD - Case 108, 18-19, rue de la Paix - 75002 Paris.

**sema selection**

**STRAFOR**  
Leader européen de l'aménagement des espaces de bureau

**Groupe Forges de Strasbourg**  
confierait à

**cadre commercial**

de haut niveau

la RESPONSABILITÉ de DÉVELOPPEMENT de son ACTION COMMERCIALE auprès des Directions des secteurs BANCAIRE, FINANCIER et ASSURANCES.

Ce poste exige la connaissance de l'un de ces secteurs.

Les données de candidatures - sous réf. 1533 M à préciser sur l'enveloppe - seront traitées confidentiellement par

**DEVELOPPEMENT**  
10, rue de la Paix, 75002 Paris.

Pour devenir un opérationnel de la gestion

**RESPONSABLE AUDIT**

Nous sommes un groupe au C.A. de 1,8 milliard de francs, implanté dans le secteur du service technique de la distribution de combustibles et de l'installation.

Autour d'un noyau principal vient s'agglomérer une quarantaine de petites filiales.

Notre structure diversifiée autant sur le plan géographique (France et Etranger) que juridique et sectoriel nous conduit à créer un service de contrôle et d'audit.

- Le responsable relevant du Directeur administratif et financier du groupe aura pour objectif la mise en place et le fonctionnement du système de contrôle en s'appuyant sur 2 audits juniors.
- Il aura une formation supérieure (Sup de Co + DECS par exemple) ainsi qu'une expérience de 4 ans minimum dans un cabinet.
- Il parlera de préférence anglais.

L'évolution de carrière s'inscrit dans le cadre de prise de responsabilité de gestion dans une de nos filiales ou dans un de nos départements.

Ecrire avec C.V., prétentions sous réf. 1310 SWERTS B.P. 269, 75424 Paris Cedex 09 qui transmettra.

**TERADYNE** **INGÉNIEUR D'AFFAIRES**

Notre siège est situé aux U.S.A., mais notre marché s'étend bien sûr à toute l'Europe où notre filiale française joue un rôle important. Elle continue d'élargir son équipe de jeunes ingénieurs commerciaux dans la même ligne que ses recrutements précédents.

Notre activité touche comme vous le savez sûrement les systèmes de tests pour composants et sous-ensembles électroniques. Nos clients sont donc les fabricants de semi-conducteurs de matériel téléphonique, d'ordinateurs.

À votre niveau, il s'agit de traiter des affaires d'un volume important (plusieurs centaines de milliers de dollars) où il faut raisonner rapidement, à la fois en termes techniques et bien sûr commerciaux.

Nous recherchons donc un négociateur énergique doté d'un excellent potentiel technique et connaissant déjà si possible notre secteur.

Parler anglais est évidemment une nécessité, nous évoluons en effet dans un contexte international. Nous serons heureux de vous rencontrer au cours d'un prochain entretien qui viendra compléter cette annonce.

Merci d'adresser votre C.V., sous références 3.727, à

**INTERNATIONAL BUSINESS DRIVE**  
28, av. de Messine  
75008 PARIS

**IBD**  
à qui nous avons confié cette recherche.

**PS Conseil**

Un important groupe de l'industrie nucléaire recherche un

**INGÉNIEUR ETUDES**

Basé dans le banlieue Sud de Paris et affecté dans un premier temps dans un service de sûreté nucléaire, il participera, après formation et stage dans les usines du groupe, à des études et calculs de « criticité » liés à d'importants projets de constructions nouvelles. Il devra effectuer de brèves déplacements dans les usines pour contribuer à la conception et au suivi de ces installations et à l'élaboration des rapports de sûreté. Ce poste conviendrait à un jeune candidat de fort potentiel, âgé d'au moins 25 ans, ingénieur diplômé (Centrale, Poitiers, ENSI) ayant une première expérience si possible des études et calculs de génie chimique. De bonnes connaissances de base en neurologie et en physico-chimie, ainsi que la pratique de l'anglais seraient appréciées. De larges perspectives d'évolution sont envisagées au sein du groupe.

Adresser C.V. sous référence A/259 M à :

**PS CONSEIL**  
8, rue Bellini - 75782 Paris Cedex 16

Direction générale

LA DIRECTION DE L'INFORMATIQUE d'une grande Société d'Electronique

recherche, pour étoffer son service Système

- 1 INGÉNIEUR Système

ayant au moins 3 ans d'expérience sur matériel IBM 370 sous OS/VS 1 ou MVS, pour assurer la maintenance du logiciel constructeur.

- le support technique de l'exploitation.
- l'assistance aux utilisateurs.

La connaissance de certains des logiciels suivants : CICS, DOS/VS, VM/370, sera un atout supplémentaire.

- 1 ANALYSTE confirmé

de formation supérieure (G.E. ou universitaire), ayant au moins 2 ans d'expérience sur IBM 370 sous OS/VS 1 ou MVS, pour assurer l'assistance technique aux utilisateurs, notamment en tant que conseiller, lors de la réalisation des applications. La connaissance de Cobol sera exigée; l'expérience de CICS et la pratique de l'assembleur seront appréciées.

Lieu de travail : PARIS  
Postes à pourvoir immédiatement.

Adresser C.V., sous réf. 811 à CREATIONS DAUPHINE 41 av. Friedland, 75008 Paris, qui transmettra.

**SOCIÉTÉ D'ENGINEERING**  
SIÈGE À PARIS FAISANT PARTIE D'UN GROUPE INTERNATIONAL

recherche

**INGÉNIEUR THERMICIEN**

CE POSTE NECESSITE :

- Plusieurs années d'expérience d'échanges thermiques chez un constructeur ou une société d'ingénierie dans le domaine pétrochimique et pétrolier.
- Anglais courant, notions italiennes appréciées.
- L'attrait pour des activités technico-commerciales.

LE TITULAIRE AURA POUR MISSION :

- La coordination avec le centre de calcul du groupe.
- L'établissement des appels d'offres aux fournisseurs et des devis aux clients.
- La promotion commerciale des services en matière de fours, échangeurs tubulaires, chaudières et aérothermiciens.

Une période training est prévue à la maison mère à l'étranger.

Adresser C.V. et présent, sous le n° 06109 M, à : Bégin-Pressé, 85 bis, r. Réaumur, 75002 Paris, qui transmettra.

**SOCIÉTÉ DE SERVICES**  
spécialisée dans la reproduction (micro-films imprimés), en pleine expansion recherche pour la Région Parisienne :

**délégués commerciaux**

Jeunes et dynamiques, et si possible, compétents dans cette activité. Formation assurée.

Ecrire avec Curriculum Vitae et photo, n° 53.345, PUBLICITÉ ROGER BLEY, 101, rue Réaumur, 75002 PARIS.

**ROBERT BOSCH (France) S.A.**

Groupes BOSCH

- Equipement automobile
- Appareils ménagers
- Automobiles Diapason
- Caméras et projecteurs Baner

recherche

**Programmeur - Analyste de gestion**

Formation IUT ou équivalent, 2 ans d'expérience minimum : COBOL - IBM DOS/VS.

Restaurant d'entreprise - Avantages sociaux.

**BOSCH**

Adresser C.V. manuscrit, présent, et photo au Département Gestion du Personnel 32, avenue Michélet 93404 SAINT OUDEN.

**AG TELEFUNKEN FRANCE S.A.**  
recherche

**INGÉNIEURS DIPLOMÉS**  
ou  
**TECHNICIENS SUPÉRIEURS**  
parlant ALLEMAND

Ayant 3 à 5 ans d'expérience de la vente et du contact clientèle pour vente matériel industriel en particulier moteurs et câbles électriques.

Travail à PARIS.

Fréquents déplacements en province.

Avantages sociaux - Frais de déplacements payés.

Adresser curriculum vitae, photo et prétentions à **AG TELEFUNKEN FRANCE S.A.** Service du Personnel 6, boulevard du Général-Ledier - 92115 CLICHY.

**steria**

développement des Systèmes de Gestion Commerciaux Transactionnels et de Gestion en Temps Réel d'Unités de production, recherche pour participer à ces projets

**ingénieurs informaticiens**

DIPLOMES GRANDES ECOLES ou UNIVERSITES

ayant 1 an à 2 ans d'expérience sur mini-ordinateurs industriels.

Adr. C.V. et prétentions à **steria** 28 av. de l'Europe 78140 VÉLIZY

**Bureau d'Etudes architecture intérieure**

recherche pour surveillance de chantiers à l'étranger :

- 1 collaborateur ayant bonne connaissance et expérience travaux tous corps d'état, architecture et décoration, formation dessinateur indispensable.

Pour poste à pourvoir à Annecy :

- 1 décorateur documentaliste
- 1 dessinateur-projeteur expérimenté

Envoyer curriculum-vitae + prétentions à :

Publicité GAGET  
17, rue de l'Annonay  
74000 ANNECY

responsable informatique

CADRE COMPTABLE

RESPONSABLE ETRANGER

INGÉNIEUR THERMICIEN

INGENIEURS

Handwritten text in a box at the bottom of the page.



offres d'emploi

offres d'emploi

offres d'emploi

offres d'emploi

**responsable informatique** F100000

SYSTEME 3. Une société de 300 personnes, filiale d'un groupe américain, fabriquant et distribuant en France des matériels d'équipement, renforce ses moyens informatiques pour faire face à une forte croissance de ses activités. Elle offre la responsabilité des applications de gestion (facturation, mise en place et exploitation) à un cadre capable de superviser une petite équipe et de réaliser lui-même l'analyse des circuits d'information. Il devra instaurer les méthodes et procédures du service et se montrer à tout moment organisé et efficace.

Le poste convient à un diplômé en gestion, ayant acquis une expérience de 3 ans minimum en analyse fonctionnelle comme responsable de projets dans une PME. La pratique de l'anglais sera appréciée. Lieu de travail : Paris.

Env. CV et préf. s/réf. 9701 à Françoise MEYER, Tour Maine Montparnasse 33, av. de Maine - 75275 Paris cedex 15. Discretion absolue.

**IMPORTANT GROUPE D'EDITION**

recherche

**CADRE COMPTABLE**

au sein de la direction financière. Il sera chargé notamment :

- De participer à la définition et à la mise en place de procédures comptables sous leurs aspects économiques, financiers et fiscaux ;
- D'harmoniser ces procédures dans le groupe ;
- D'harmoniser ces procédures dans le groupe ;

Le candidat retenu devra avoir une formation supérieure (ESG + DSCG, par exemple) complétée par quelques années de pratique. Une connaissance de l'audit et de la consolidation serait appréciée. Le poste est à pourvoir à Paris.

Adresser lettre manuscrite, C.V. indiquant mentionnement souhaité à n° 7431, « le Monde » Publi., 5, rue des Italiens, 75247 PARIS-9<sup>e</sup>, qui transmettra.

**BANQUE INTERNATIONALE**

recherche pour siège PARIS

**RESPONSABLE ETRANGER**

Cadre cl. VII ou VIII

Ce poste requiert :

- Une connaissance approfondie de la réglementation des Changes ;
- La maîtrise de l'intégralité des opérations avec l'étranger ;
- Le sens de l'organisation et le goût des contacts-humains.

Envoyer C.V. et prétentions sous n° 36524 B à BLEU Publicité 17, rue Lebel, 94300 Vincennes C.T.

**NOUS RECHERCHONS**

**UN BIOCHIMISTE**

Ayant expérience approfondie du laboratoire de biochimie clinique, notamment en ce qui concerne les méthodes et l'instrumentation automatisées.

Il s'agit de renforcer l'équipe de vente d'une nouvelle ligne de produits et d'appareils hautement informatisés et destinés à l'analyse clinique.

Notre préférence ira à un candidat bien introduit auprès des chefs de laboratoires hospitaliers et privés et parlant anglais.

Lieu de travail région parisienne avec déplacements en province.

Offres :

- Fixe + intéressement au C.A. + frais + stage de formation rémunérés.

Adresser C.V. détaillé, photo et prétentions sous n° 36523 B à BLEU, 17, rue Lebel, 94300 Vincennes, qui transmettra.

**ETABLISSEMENT FINANCIER**

Paris (8<sup>e</sup>), recherche

**ANALYSTE PROGRAMMEUR**

CONTRAT DE SEPT MOIS

Démarrage d'un nouveau système en T.P.

- Niveau I.T.T. niveau ou équivalent
- 3 ans de pratique COBOL
- Connaissance bases de données et T.P. souhaité
- Anglais lu.

Une expérience en programmation structurée serait un atout supplémentaire.

REMUNERATION MENSUELLE DE 16 000 F

Adr. C.V. et photo s/réf. 7943 à AXIAL Publicité, 31, Pg Saint-Henri, 75003 PARIS, qui transmettra.

**BUREAU D'ETUDES PARISIEN**

**URBANISME**

**TRANSPORT - CIRCULATION**

cherche

**INGENIEURS**

(X-Fontaines-Centrale-TP) possédant au moins une année d'expérience dans le domaine

- Responsabilités techniques et commerciales d'un secteur d'études.
- Enthousiasme, responsabilité, travail d'équipe.
- Rémunération motivante.

Envoyer C.V. manuscrit et prétentions à SIS GROUPE, 8, rue Darwin 75018 Paris

**HI FI - TV**

**DIRECTEUR COMMERCIAL**

Cette importante coopérative d'achats de commerçants spécialisée en Hi-Fi, radio, TV et électroménager est affiliée à un groupe international et national. Elle distribue ses produits par l'intermédiaire de revendeurs spécialisés. D'autre part, elle peut assister les membres de la chaîne en leur livrant des magasins « clé en main ». Sa croissance extrêmement rapide nécessite la création d'un poste de Directeur Commercial.

Sous l'autorité du PDG, il sera chargé des achats, du service des commandes, de l'animation du réseau et de l'entrepôt de marchandises. Le service Publicité pourra ultérieurement lui être rattaché.

Nous souhaitons rencontrer un professionnel de 35 ans minimum, ayant une parfaite connaissance des produits. Une expérience de la distribution serait appréciée.

Langue anglaise exigée.

Pour recevoir Informations complémentaires écrire sous référence M 8258 A, à egor, 5, rue Meyerbeer 75009 Paris

**REVUE INDUSTRIELLE**

N° 2 SUR LE MARCHÉ

EN POSITION DE "CHALLENGER"

DE NOTORIÉTÉ EUROPÉENNE

abondant nouvelle phase d'expansion

recherche

**4 JEUNES CHEFS DE PUBLICITE :**

- 2 REGION PARIS
- 1 à BRUXELLES (BENELUX)
- 1 à LONDRES (G.B.)

RESPONSABLE DU DEVELOPPEMENT DES VENTES "PUBLICITE" DE LA REVUE auprès ANNONCEURS INDUSTRIELS et AGENCES DE PUBLICITE

INDISPENSABLE

- AYANT 1<sup>ère</sup> EXPERIENCE REUSSIE DE VENTE ACTIVE (Service ou produit) ;
- débuts S'ARSTENIR
- pour les postes BENELUX et G.B. ; parlant COURAMMENT L'ANGLAIS et disposés résider Londres et Bruxelles.

DISCRETION ABSOLUE. Lettre manusc. C.V. détaillé, rémunération, photo s/réf. 3882 à sélection conseil, 6, PLACE DU MARÉCHAL JUIN, 75017 PARIS

**LA DIRECTION DU MARKETING**

d'une entreprise reconnue pour SES INNOVATIONS, cherche

**UN INGENIEUR COMMERCIAL**

(Grande Ecole d'Ingenieur, EEO)

pour détecter et négocier auprès de plusieurs centaines de clients appartenant à différentes branches industrielles des contrats de recherche sur des produits et procédés nouveaux à TECHNOLOGIE AVANCÉE.

En plus d'un intérêt marqué pour la technique, d'excellentes qualités de négociateur et de négociateur, il à une expérience confirmée en relations publiques.

Env. C.V., photo, rémun. souhaitée ss le n° 66.674 à Conterse Publicité, 30, av. Opéra, Paris-1<sup>er</sup>, qui tr.

Très important groupe international d'origines françaises

**UN RESPONSABLE RECRUTEMENT**

qui succéderait le chef de ce service pour des recrutements à son réseau.

Ce poste équivaut à un niveau de cadre.

Age de 28 ans minimum, ayant au moins 5 ans d'expérience de recrutement dans des secteurs de recrutement multiples, bililingue et bilingue.

La connaissance de l'anglais serait un atout supplémentaire.

Adresser C.V. à SVP RESSOURCES HUMAINES, 55, avenue de Wagram, PARIS 17<sup>e</sup> 06, 41G.

**SVP RESSOURCES HUMAINES**

65 avenue de Wagram 75017 Paris

**SECOURS D'AERONAUTIQUE**

**VILLAGE D'UN IMPORTANT GROUPE FRANÇAIS BANQUIER OUEST PARIS**

recherche

**JEUNE INGENIEUR**

Ayant quelques années d'expérience en maintenance industrielle.

Le poste requiert :

- Un caractère dynamique, capable d'initiative et d'autonomie.

Adresser lettre manuscrite et C.V. très complet s/réf. 974 à CARABELLE, B.P. 57, 13034 Paris Cedex 11.

**TRANSPORT INTERNATIONAL**

PARIS

Nous sommes un Groupe spécialisé dans le transport international, largement implanté à l'étranger.

Dans le cadre de notre développement, nous recherchons pour PARIS et MARSEILLE

**DEUX CHEFS DE GROUPE**

**et FUTURS CHEFS DE GROUPE**

Age 28 ans minimum, ayant plusieurs années d'expérience professionnelle acquise chez un transitaire ou un armateur.

Ils seront responsables de trafics spécifiques et auront sous leurs ordres des équipes d'agents et de s'adresser à l'étranger. Excellente connaissance de l'anglais et si possible de l'allemand indésirable.

Le salaire de début sera fonction de l'expérience des candidats.

Sortir sous le n° 7438 à « le Monde » Publicité, 5, rue des Italiens - 75247 PARIS (9<sup>e</sup>).

**Larousse**

recherche

**le responsable comptoir de vente**

« Sous l'autorité du Directeur Commercial, ce cadre se verra confier la responsabilité du Service de la VENTE au COMPTOIR ».

« En contact direct avec la clientèle Educatrice, il devra assurer le traitement des commandes et il sera tenu par une équipe d'agents qualifiés de personnes qu'il devra animer ».

« La priorité sera donnée aux candidats possédant une expérience similaire acquise, de préférence, dans une Maison d'Édition ».

Les dossiers de candidatures - sous réf. 1633 M à préciser sur l'enveloppe - seront traités confidentiellement par

**DEVELOPPEMENT**

10, rue de la Paix, 75001 Paris

**T.R.T.**

recherche

**INGENIEUR ELECTRONICIEN - Position II ou III**

pour études techniques

Ayant acquis une très bonne expérience en traitement de transmissions de données ou domaine similaire.

**INGENIEURS**

**TECHNICO-COMMERCIAUX**

Pour activité en communication de données télé-transmissions ou télécommunications Télécom. Hertzien.

Adresser curriculum vitae et prétentions à : T.R.T., 5, avenue Beauvau, 93350 LE PLESSIS-BOBIGNON.

**MEDECIN**

Important Institut de Recherche Médicale

banlieue Sud recherche un Docteur en Médecine 30 ans minimum, possédant ou possédant une thèse de 3ème cycle en Sciences ou les certificats nécessaires à la présentation d'une thèse d'Etat.

Ce médecin dirigera un service comprenant une trentaine de personnes.

Il s'agit d'un poste évolutif pour lequel nous recherchons un candidat de valeur aussi bien sous l'angle de la personnalité que sur le plan des connaissances et des aptitudes scientifiques.

Adressez votre candidature à J. de BRESILLON sous référence 29/66

**SEREP**

82, Bd Montparnasse 75006 PARIS

**RESPONSABLE COMMERCIAL**

La Société (134 p., 40 M. de C.A.) est spécialisée, d'une part, dans l'édition et l'impression de documents administratifs, d'autre part, dans le négoce et la distribution de fournitures de bureau.

Le cadre recruté sera chargé de promouvoir les ventes dans toute la France, et de faire, à la direction, toutes propositions pouvant améliorer la commercialisation.

Le poste convient à un cadre de plus de 32 ans, possédant, au moins, 4 ou 5 ans de vente avec application de réseaux. L'expérience commerciale administrative sera appréciée.

Lieu de travail - Paris (Quartier St Lazare).

Rémunération supérieure à 110.000 F.

Ne pas envoyer de C.V.

25 av. Marbeuf 75008 Paris vous adressera notre formulaire d'information et dossier de candidature sur demande.

**SEMS**

Société européenne de télé-informatique et systèmes

**Groupe THOMSON CSE**

recherche dans le cadre de son expansion

**ingénieurs commerciaux**

Grande Ecole ou Institut d'ingénieurs diplômés, diplômés ou diplômés en informatique, avec une expérience professionnelle de 2 à 5 ans dans un secteur de télécommunications, de la poste, de la distribution ou des services informatiques.

Préférence à candidats possédant une maîtrise de l'anglais.

Les dossiers de candidatures

Adresser lettre manuscrite et C.V. à : SEMS, 30/31, rue de la Préfecture 75004 LOUVRE-BOULEVARD.

**FNME recherche d'urgence**

1) Pour son service

**STATISTIQUES JEUNE CADRE (H ou F)**

possédant diplôme école supérieure (maîtrise) bonne base mathématiques et statistiques, orientés vers problèmes ÉCONOMIE ET GESTION D'ENTREPRISE. Déplacements courts durée en Province.

2) Pour son service

**ORGANISATION ET METHODES UN CADRE ORGANISATEUR INFORMATICIEN**

possédant des connaissances approfondies et une bonne expérience en organisation administrative (E.S.T.O.) et informatique (I.U.T.). Fréquents déplacements en Province.

Envoyer CV détaillé, photo (qui sera retournée) et prétentions à la Division des Relations sociales - 10 rue Desaix 75730 Paris Cedex 15

**IMPORTANT CENTRE TECHNIQUE**

Grande banlieue Nord de Paris

recherche

dans le cadre de l'élaboration des systèmes de calcul scientifique

**UN INGENIEUR CONFIRME**

**GRANDES ECOLES OU EQUIVALENT**

- Expérience de réalisation et de mise en œuvre de codes utilisant la méthode des éléments
- Très indispensable ;
- Connaissance des systèmes CDC 7600 souhaitable ;
- Anglais nécessaire.

Adresser C.V., photo et prétentions sous n° 67.876 à CONTERSE Publi., 30, av. Opéra, Paris (1<sup>er</sup>), qui tr.

**DU TRAVAIL... mais avant tout UNE CARRIERE.**

Notre film d'information (séances de projection Mercredi 14.8.78 10h. - 12h.30 - 15h. - 17h.) vous informera sur les carrières offertes au sein de notre compagnie.

Si vous recherchez une carrière évolutive au sein d'un groupe dynamique, offrant tout à la fois des avantages sociaux et la perspective de gains importants, ne manquez pas cette projection.

Présentez-vous 1/4 d'heure avant le début du film en nos bureaux :

Mlle FOURNIER - Tour Maine Montparnasse - 358 ét. - 33, av. de Maine 75755 PARIS CEDEX 15

**GRAND ÉTABLISSEMENT DE CRÉDIT**

recherche

**INGENIEUR-CONSEIL agro-alimentaire**

35 ans, diplômé I.N.A. (+ G.P.A. ou I.C.G. souhaités)

Expériences de dix ans acquises au sein d'entreprises moyennes des I.A.A. dans différentes fonctions impliquant des responsabilités de gestion.

Adresser lettre manuscrite avec C.V. détaillé à : ABOUAT - 34, bd Haussmann, 75009 PARIS (sous référence N° 101), qui transmettra.

**GROUPE INTERNATIONAL DE REPUTATION MONDIALE**

recherche pour sa Direction Commerciale à PARIS

**JEUNE SUP de CO (ou équivalent) pour le poste d'assistant du chef de produit**

Au sein du service Marketing, il participera aux études de marché et à la promotion des ventes.

Pour cela, il devra avoir le sens des négociations à tous les niveaux et une bonne connaissance de l'anglais.

Envoyer carte-visite manuscrite avec photo récente (intégrée) en indiquant prétentions : n° 58.158, PUBLICITÉ ROGER BLEY, 101, rue Réaumur, 75002-PARIS.

**IMPORTANT FILIAL**

**GROUPE EMPAN SCHNEIDER**

leader dans sa branche d'activité

recherche

**SON FUTUR CONTROLEUR DE GESTION**

Diplômé Ingénieur G.E. + P.O. HEC, ESCP, SUP. DE CO

Il a 2 à 5 ans d'expérience de la fonction.

Adresser C.V., photo et prêt. sous réf. 1311 à SWENERT, B.P. 200, 75014 Paris Cedex 04, qui tr.

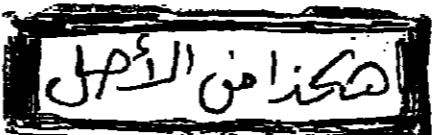

Table with 2 columns: La ligne, La ligne T.C. and rows for OFFRES D'EMPLOI, DEMANDES D'EMPLOI, IMMOBILIER, AUTOMOBILES, AGENDA, PROP. COMM. CAPITALUX.

ANNONCES CLASSEES

Table with 2 columns: Le m/n col., T.G. and rows for ANNONCES ENCADREES, OFFRES D'EMPLOIS, DEMANDES D'EMPLOIS, IMMOBILIER, AUTOMOBILES, AGENDA.

offres d'emploi

SEDIS (GROUPE PEUGEOT) 1200 personnes - 150 MF. RESPONSABLE VENTES EXPORTATION. SOCIETE DE MATERIAUX DE CONSTRUCTION.

CARRIERE BANCAIRE vous êtes un Juriste de banque. et votre expérience des diverses opérations bancaires...

MAISON D'ÉDITION recherche RÉDACTEUR (TRICE) SCIENTIFIQUE.

BANQUE PRIVÉE PARISIENNE recrute pour son siège, UN CHEF DE COMPTABILITÉ.

Agence Conseil en Publicité FLAIS FERET et ASSOCIÉS RECHERCHE.

GIXI Filiale du groupe CISI, recherche ingénieurs Débutants ou presque.

Cadre export Nous sommes un des leaders de la métallurgie, spécialisé après des aciéries, des organismes publics et privés, des ingénieries, des centres de recherche...

GRANDE ENTREPRISE DE TRAVAUX PUBLICS recherche UN CONTROLEUR COMPTABLE.

ASSOR CONSEIL Société d'Ingénieurs Conseils en Organisation recherche ingénieurs en organisation DEBUTANTS.

CHARTRES - Le Groupe des Assurances Mutuelles de France, recherche CHARGES d'organisation.

LOGESYS recherche INGENIEURS GRANDES ÉCOLES ANALYSTES PROGRAMMEURS.

GROUPE PRIVÉ D'ASSURANCES recherche un CADRE ayant formation et expérience en organisation administrative.

GROUPEMENT DE DIMENSION NATIONALE recrute 2 CONSEILLERS COMMERCIAUX ASSISTANCE aux points de vente.

UNE RESPONSABLE DE SÉCRÉTARIAT CONFIRMÉE. Expérience dans un service d'une banque indispensable.

SAINT-LAZARE GROUPE PRIVÉ D'ASSURANCES LA PRESERVATRICE recherche RÉDACTEUR (TRICE).

LE BON MARCHÉ recherche VENDEURS TECHNIQUES revenus matériels élevés.

information divers POUR TROUVER UN EMPLOI LE CENTRE D'INFORMATION SUR L'EMPLOI propose GUIDE COMPLET (320 pages).

ORGANISME D'HÉBERGEMENT travailleurs étrangers recrute pour diverses régions parisiennes COLLABORATEURS.

secrétaires RICHARD LE DROFF, Maître-Artier Premier constructeur européen de chantiers exportant 40% de sa production.

Petit Cabinet courtage assurances recherche STENOACTYLO Production sinistres (A.R.D.).

PROPOSITIONS DIVERSES CADRES ! Quel que soit votre problème de carrière, téléphonez pour un entretien où vous découvrirez...

FRÉDÉRIK CHUSID & Co FRANCE Conseils Internationaux en avancement de carrière.

LANCIA AUTOBIANCHI 1300 cc Exelims-16 QUINZE SÉRIÉS TOURS LA JOURNÉE.

LANCIA AUTOBIANCHI 1300 cc Exelims-16 QUINZE SÉRIÉS TOURS LA JOURNÉE.

demandes d'emploi CADRE SUPERIEUR, 34 ans... RESPONSABLE FORMATION... SCIENCES PO... ARABIE SAOUDITE CONDUCTEUR DE TRAVAUX... enseigner... travail à domicile... occasions... autos-vente... divers... LANCIA AUTOBIANCHI... box parking... les annonces de Le Monde sont reçues par du lundi au vendredi de 9 heures à 12 h. 30 - de 13 h. à 18 h. au 296-11

Handwritten note in Arabic script: شركة التحويل

وكان من الأصل

Table with 3 columns: OFFRES D'EMPLOI, DEMANDES D'EMPLOI, AUTOMOBILES, AGENDA, PROP. COMM. CAPITALX. It lists various employment and real estate statistics.

ANNONCES CLASSEES

Table with 2 columns: ANNONCES ENCOREES, OFFRES D'EMPLOIS, DEMANDES D'EMPLOIS, IMMOBILIER, AUTOMOBILES, AGENDA. It lists advertising rates for different categories.

REPRODUCTION INTERDITE

demandes d'emploi

CADRE SUPERIEUR, 34 ans. 19 ans experiences en industries Agro-alimentaires. Offre ses connaissances dans les Domaines Techniques et Administratifs d'une société implantée en France ou à l'étranger.

PHARMACIEN BIOCHIMISTE. 27 ans. Maître en Biochimie, Ancien Docteur, Assistant Faculté depuis deux ans, cherche emploi Laboratoire - Industriel.

SPECIALISTE COMMERCE INTERNATIONAL. 43 ans, diplômés espagnols, parlant anglais, allemand, italien, espagnol. 12 ans expérience professionnelle implantation de réseaux gestion de service exportation, références de premier ordre.

MAIRISE DRON. 1977. recherche travail sur PARIS au LYON. Préf. poste à distance. BENEY 5, r. J.-Renaut 21-Orléans.

POSTE RESPONSABLE COMM. EXPORTAT. Ecrire n° 7412, « Le Monde » Publicité 5, rue des Italiens - 75427 Paris-9.

DIRECTEUR DE SOCIÉTÉ. Expérience 20 millions C.A.J. 40 ans, formation de base industrielle, grande expérience en planification, gestion, action.

RESPONSABLE FORMATION. 7 ans d'expérience en formation commerciale et administrative. Spécialiste en formation des ventes. Recherche situation équivalente.

CADRE ADMINISTRATIF. FORMATION SUPERIEURE ANGLAIS COURANT. 14 ANS D'EXPERIENCE EN GESTION GÉNÉRALE, LOGISTIQUE, ORGANISATION ANALYSE INFORMATIQUE.

HOMME 36 ANS. SCIENCE PO. 11 ANS D'EXPERIENCE DANS UNE GRANDE BANQUE DE DEPOT FRIVÉE.

CHIEF COMPTABLE - 35 ANS. D.E.S. ANGLAIS COURANT. LIB. DE SUITE EXPERIENCE EN GESTION GÉNÉRALE.

ARABIE SAOUDITE. CONDUCTEUR DE TRAVAUX. 10 ans d'expérience en O.E.S., ayant participé à d'importantes chantiers en Arabie Saoudite.

CHEF COMPTABLE. 33 ans, 14 ans d'expérience générale industrielle, budgétaire, financière, payés, trésorerie.

INFORMATIEN-ORGANISATEUR. recherche postes assistants haut niveau conception de systèmes de gestion.

DOCTEUR SOCIOLOGIE. 32 ans d'expérience en conseil interne, ch. p. haut niveau pour management social.

CADRE INFORMATIQUE. 23 ans. Bac. maths + 2 années Pan. médecine. 13 ans expérience professionnelle de société de services.

ENFANCE ADAPTEE. 43 ans, longue exp. de respons. nt. niveau, gestion, administratif, enseignant, socioprofessionnel.

ALLEMAND; VENDEUR CONFIRMÉ. (Branche de consommation et matières premières) grand dirige filiale de distribution française en R.F.A.

ASSISTANTE DE DIRECTION GENERALE. Agence courtier, grande expérience professionnelle France et étranger.

licence sciences éco. 30 ANS. NV, D.E.S. sciences éco.; 20 ans enseignement de D.E.C.S.J.

JOURNALISTE. 38 ans, form. universit., exp. enseignant, journaliste, économiste, st. Étude, st. propos de collab. à une place ou partie de collab. à l'été, à la fin de l'année, à la fin de l'année, à la fin de l'année.

L'immobilier

OFFICE FRANCO-BELGE D'INVESTISSEMENT. Vend directement dans les 12-14-18 arrondissements et Vincennes. 250 studios, deux pièces et duplex de caractère entièrement rénovés.

Paris rive droite. HALLES-BEAUBOURG à 60 m. R.E.R. P. de Vincennes. DUPLEX 45 m² dans rénovation prestigieuse.

BD SUCRET. 13, place des Vosges. MAGNEBULE RESTAURANT. STUDIO 19 ET 24 M² ENV. APPTS DE 76 M² A 235 M².

OFFICE FRANCO-BELGE D'INVESTISSEMENT. Vend directement dans les 12-14-18 arrondissements et Vincennes. 250 studios, deux pièces et duplex de caractère.

BD NEHRI-IV. Bel immeuble pierre de taille. Ascenseur, chauffage central, cuisine, salle de bains.

AV. BOSQUET. Très rare Bel imm. pierre, ch. serv. VAINES 533-44-45 5.600 F LE M².

AV. BOURDONNAIS. Studio 33 m², salle de bains, cuisine, vis. mercredi de 13 h à 18 h.

AV. MONTMARTRE. Magnifique Atelier Artistes. R.-de-Ch sur cour fleurie.

PLAISANCE - ODE. 95-16. ATELIER ARTISTE. PTE ITALIAE 1978, gd confort, 2 pos. 44 m² impeccable.

VI\* SAINT-MICHEL. Rue calme, imm. caract. 18° s. DUPLEX 64 m² + ch. serv. et post. appart. S. A. MANGER.

VINCENNES Société vend 3000 m² de terrain à DUPLEX 50° et 100 m² + terrasse.

OFFICE FRANCO-BELGE D'INVESTISSEMENT. Vend directement dans les 12-14-18 arrondissements et Vincennes.

BD NEHRI-IV. Bel immeuble pierre de taille. Ascenseur, chauffage central, cuisine, salle de bains.

AV. BOSQUET. Très rare Bel imm. pierre, ch. serv. VAINES 533-44-45 5.600 F LE M².

AV. BOURDONNAIS. Studio 33 m², salle de bains, cuisine, vis. mercredi de 13 h à 18 h.

AV. MONTMARTRE. Magnifique Atelier Artistes. R.-de-Ch sur cour fleurie.

OFFICE FRANCO-BELGE D'INVESTISSEMENT. Vend directement dans les 12-14-18 arrondissements et Vincennes. 250 studios, deux pièces et duplex de caractère.

les annonces classées du Monde sont reçues par téléphone du lundi au vendredi de 9 heures à 12 h. 30 - de 13 h. 30 à 18 heures au 296-15-01

Une annonce communiquée avant 15 heures peut paraître dès le lendemain.

AUJOURD'HUI

MOTS CROISÉS

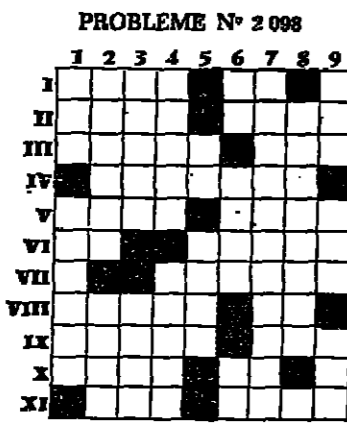

PROBLEME N° 2 098
I. L'objet d'une commande très souvent complétée par une indication de nuances...

HORIZONTALEMENT
1. L'objet d'une commande très souvent complétée par une indication de nuances...

VERTICALEMENT
1. Formule de dédicace; Méconvenues...

Immigrés
Plusieurs organisations créent une permanence pour les immigrés à Paris...

Journal officiel

Sont publiés au Journal officiel des 12-13 juin 1978 :
DES DECRETS :
Modifiant le décret n° 71-351 du 4 mai 1971...

Le Monde des Philatélistes

MÉTÉOROLOGIE

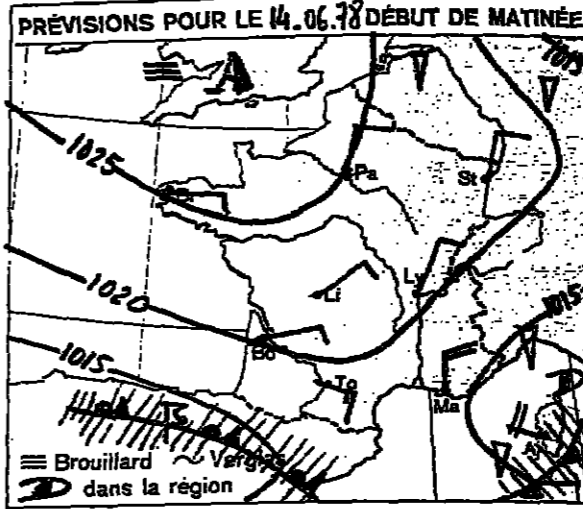
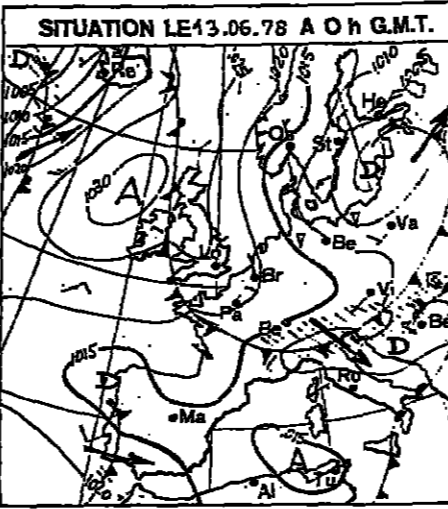

SITUATION LE 13.06.78 A 0 H G.M.T.
Evolution probable du temps en France entre le mardi 13 juin à 0 heure et le mercredi 14 juin à 24 heures :

Les hautes pressions centrées au nord de l'Irlande se déplacent lentement vers l'est. Elles dirigent sur l'Europe occidentale un flux d'air frais de nord-nord-est...

Indique le maximum enregistré au cours de la journée du 12 juin :

20 et 6 : Tours, 23 et 8 : Toulouse, 24 et 11 : Poitiers-Frère, 26 et 23 : Clermont-Ferrand...

Visites et conférences

MERCREDI 14 JUIN
VISITES GUIDÉES ET PROMENADES - 15 h. Grand Palais à la Galerie de la République...

L'immobilier

Immobilier (information)
Allo! 525.25.25
Information Logement
Je cherche un logement...

Oui, nous avons un choix de 40.000 appartements et pavillons neufs à l'achat. Nous vous conseillons gratuitement.

constructions neuves
fonds de commerce
hotels-santé
locaux commerciaux

propriétés
Belle Propriété
Cassis Plage
Rueil-Malmaison

propriétés
Soleigne
Maison de campagne

villas
Vieux Village MAUREPAS
domaines

locations non meublées
Demande
Région parisienne

appartements occupés
SOCIÉTÉ D'IMPORTANCE NATIONALE
restructurant ses implantations

bureaux
bureaux
SOCIÉTÉ D'IMPORTANCE NATIONALE

châteaux
Chalets

maisons individuelles

villégiatures
fermettes

immobiliers

immobiliers

immobiliers

immobiliers

immobiliers

immobiliers

Le Monde
BREVIERE ET SES SAUVETEURS
Dordogne
Le Monde
LES BUREAUX

régions

UNE RIVIÈRE ET SES SAUVETEURS

La Dordogne coulera pour tous

Il y avait cent cinquante, tous des notables, députés, conseillers généraux, maires, présidents d'association, représentants d'assemblées consultatives, tous en manches de chemise car à la touffure s'ajoutait l'excitation des débats.

C'était à Bergerac (Dordogne), un samedi, dans une salle trop petite et mal sonore, une sorte d'assemblée constituante. Celle qui devait donner naissance après trois heures de discussion parfois houleuse à l'Association pour la vallée

La Dordogne coule sur près de 600 km à travers quatre régions, six départements et trois cents communes. Son bassin, presque aussi vaste que la Belgique, couvre 25 000 km<sup>2</sup>. Et l'on ne voit guère quels intérêts communs unissent ces départements et ces communes.

En fait, personne ne connaît sérieusement l'état de la rivière, et avant de préconiser une thérapeutique mieux vaut savoir scientifiquement de quel elle souffre.

POINT DE VUE

Pourquoi ne pas supprimer le permis de construire ?

EN décembre 1976, le Parlement adopta une loi sur l'architecture visant à réglementer l'exercice de la profession d'architecte et à rendre son intervention obligatoire dans l'acte de bâtir, en excluant toutefois les maisons individuelles, ce qui eut pour effet immédiat la mise en place d'architectes consultants dans les directions départementales de l'équipement (D.D.E.).

Un an après, les décrets d'application prévoient dans les mêmes D.D.E. la création d'un conseil d'architecture, d'urbanisme et d'aménagement (C.A.U.E.), nouvelle instance de contrôle dans l'instruction des dossiers de permis de construire.

L'application concrète de leur volonté politique d'aménageurs et aux propriétaires un droit de construire acquis d'une façon irréversible, excluant toute clandestinité d'information ou nouvelle remise en cause.

LE MONDE
Moi chère pour la disposition de ces lettres, des lettres d'annonce, d'annonces...
LES BUREAUX
que vous leur écrivez

Mais, supprimer le permis de construire, n'est-ce pas prendre le risque d'une prolifération anarchique de constructions ? Non, si l'on prend soin d'instaurer simultanément :

AVIGNON :

nuisances en carte

L'une des toutes premières « cartes écologiques » vient d'être achevée. C'est celle qui concerne une partie du département de Vaucluse : 100 000 hectares situés entre Avignon et le mont Ventoux. Elle a été réalisée à la demande des Communautés européennes qui nourrissent l'ambitieux projet d'établir, au début des années 80, la carte écologique complète des Neuf.

Le premier document a été présenté récemment, à Aix-en-Provence, par la Société méditerranéenne d'ingénierie (SOMI) qui a réalisé pour le département de Vaucluse, divisés en carreaux de 400 hectares, on a dressé le bilan des émissions polluantes, de la vitesse des vents de l'intensité du trafic automobile, des ressources en eau, des capacités d'auto-épuration des rivières, de la valeur agronomique des sols, des possibilités de loisirs-nature.

Autour de Paris et de Bordeaux

FRAISIERS EN LIBRE SERVICE

Pratique courante aux Etats-Unis et en Grande-Bretagne, l'idée d'un self-service de fraises vit le jour chez nous en 1975, elle prend réellement corps cette année.

Bonnes adresses :

- Eure (27), P.-H. Darty, Ferme de Bois-de-Nemet, Authenailles, 27420 Les Thilliers-en-Vexin, T. (32) 56-63-50.
● Eure-et-Loir (28), Jack Levasseur, 4, rue des Marais, Ymonville, 28150 Voves, T. (37) 99-19-48.
● Essonne (91), Société Darbonne, 81490 Milly-la-Forêt, T. 498-82-61 ou 498-51-22.
● Gironde (33), Joël Delacour, 6, av. de Capsus, 33510 Andémos, T. (58) 98-91-11 ; Darbonne, Domaine Saint-Jacques, Le Barp, 33830 Bellin, T. (58) 98-61-11.
● Loiret (45), René Chalme, Gourville, 45300 Pithiviers-le-Viel, T. (38) 30-06-43 ; M. Gouffion, Teillay-Saint-Benoît, 45170 Neuville-aux-Bois, T. (38) 09-40-96 ; Joël Pierre, 4, rue de la Cour-Dieu, Boisse, 45300 Puleaux, T. (38) 09-82-55.
● Seine-et-Marne (77), Darbonne, Ferme Saint-Louis, 77140 Nemours, 428-64-36 ; Darbonne, 77960 Villiers-en-Bière, Nationale-7, près de Carrefour, T. 498-82-61 ou 498-81-22 ; Lucien Colin, 15, rue Michel-Mur, Savigny-le-Temple, 77240 Caesson, T. 063-57-21 ; René Zaenker, Cerneux, 77320 La Ferté-Gaucher, T. 401-63-41 ; M. Dujardin, Ferme de Rutel, Villenoy, 77100 Meaux, T. 483-00-79 ; Technochan, Thieux, 77290 Dammarin-en-Goële, T. 056-28-24.
● Val-d'Oise (95), Yves Barrielle, Genainville, 95420 Magny-en-Vexin, T. 487-05-05 ; Jean Thomassin-Pulseux, Pontoise, 95650 Boissy-l'Allier, T. 468-10-08.
● Yvelines (78), M. Cochlin, La Ferme du logis, Jumeauville, 78580 Maulis, T. 476-61-27 ; Jacques Pelard, Civry-la-Forêt, 78115 Orville, T. 487-63-47 ; Société Technochan, 78370 Plaisir ; Société Technochan, Guyancourt, 78000 Versailles, T. 056-28-24.
● Yonne (89), Jean-Louis Pittet, Les Chèvres, Vernoy, 89150 Saint-Vallier, T. (89) 86-31-55.

Le Parnasse. On en parle beaucoup à Nice. Châtaignier, poutrelles, poutrelles, poutrelles... Le Parnasse était peut-être la seule résidence capable d'abriter ce difficile et persévérant quinquagénaire. Forcé de quitter Paris où, vingt ans durant, il avait vécu, il se mit en quête d'un bel appartement à Nice. Il en visita cent et mille. Et puis un jour, il fit connaissance du Parnasse, une résidence de standing dans un quartier paisible et élégant, à deux pas de la Promenade des Anglais ; le quartier des Musiciens. Au Parnasse, tout était possible : acheter sur plan, du studio, au 3 pièces, ou clés en mains des appartements allant jusqu'à 5 pièces, encore disponibles dans la « première tranche ». Il choisit sur plan, un vaste 3 pièces. Le soir même, il rêvait de l'endroit précis où installer son imposant bureau Louis XIII dans le séjour. Il s'imaginait tout près de la loggia, « parce que, dit-il, c'est divin d'écrire en dominant les platanes du boulevard Victor-Hugo. »

Administration de l'Entreprise

Programme de formation polyvalente avancée, accueillant 30 stagiaires par an, ouverts aux candidats suisses et étrangers, sans distinction de race, de sexe ou de religion. Durée : 9 mois, à plein temps. Formation intensive, basée uniquement sur la pratique, couvrant tous les domaines du management moderne, préparant à l'obtention d'une « Maîtrise en Administration d'Entreprise ». Coût du programme : FS 18'500.-. Enseignement dispensé exclusivement par des praticiens, cadres, conseils ou dirigeants d'entreprises. Méthodes actives et participatives. Contrôle continu et systématique des connaissances. Langue de travail : français.

Prochaine session : octobre 1978. Inscriptions sur dossier et entretien. Documentation complète sur simple demande au Secréariat de l'Ecole, ch. de Mornex 38, CH-1003 Lausanne (Suisse), 021/232992, en précisant la référence

Ecole de Cadres de Lausanne Centre international de formation et de perfectionnement en administration d'entreprise, fondé en 1963 43-50



سكزا من الأصل

Le Monde

économie

LE CONFLIT A LA RÉGIE DANS LA PRESSE HEBDOMADAIRE

Renault : baromètre social

A tort ou à raison, chacun s'accorde à faire de la situation aux usines Renault le baromètre social.

Delphine Girard écrit dans LA VIE FRANÇAISE-L'OPINION : « Renault, fortresses ouvrières. Les huit jours sont le nerf de l'entreprise et le manque de production de matière première risque d'être à l'origine d'une déchéance, une paralysie totale de l'usine. »

Pour Dominique Audibert, dans LE POINT, une certaine « nervosité ambiante », ces « grèves soudaines », une « situation floue et incertaine », sont « le signe de l'impitoyable d'une partie de la classe ouvrière ».

Après avoir relevé que « le conflit en cours est, en fait, la première véritable réponse du monde du travail à la politique de Raymond Barre ».

Michel Jacques estime, dans L'EXPRESS, que, « sans imprévu, le risque d'explosion à partir de Renault paraît peu probable ».

Dans VALEURS ACTUELLES, Régis Paraque souligne : « Le trouble social, diffus et étrange, qui s'est manifesté la semaine dernière à l'occasion du conflit Renault a curieusement coïncidé avec une dégradation possible du climat politique. »

qui s'est manifesté la semaine dernière à l'occasion du conflit Renault a curieusement coïncidé avec une dégradation possible du climat politique.

Pour L'ÉTOILE, hebdomadaire communiste révolutionnaire, « l'entrée en lutte de dizaines de milliers de travailleurs vient marquer la fin du calme post-électoral ».

Arlotte Laguerre assure, dans LUTTE OUVRIÈRE, trotskiste : « Les patrons et le gouvernement ont décidé de mener une lutte aux travailleurs, que nous nous battons ou pas. »

C'est pour « abuser les gens »

que le pouvoir parle d'ouverture sociale, de « libéralisme », considère Jean-Claude Chauve dans FRANCE NOUVELLE, hebdomadaire du parti communiste.

Roger Priouret avance, dans LE NOUVEAU OBSERVATEUR, une « explication économique » aux actuels mouvements de grève.

Roger Priouret conclut : « On peut se demander si le président de la République cautionnera cette politique au cours de sa prochaine tournée de presse. »

ANNE CHAUSSEBOURG.

Selon la direction la situation tend à revenir normale à Flins Douai et Cléon

L'appel de la C.G.T., appuyé par la C.F.D.T., les salariés de la Régie Renault devaient participer, mardi 13 juin, à des débrayages de deux à trois heures.

Selon la direction, la situation av. tendance à redevenir normale à Douai, à Cléon, toujours dans la Régie, les ateliers ont fonctionné normalement aussi.

Flins où le médiateur désigné par le tribunal de Versailles devait se rendre mardi pour tenter de renouer le dialogue.

LES OUVRIERS DE LA S.P.I.I. DÉCIDENT DE « PROTÉGER » LEUR OUTIL DE TRAVAIL

Rennes. — A la suite de la réunion du comité central d'entreprise de la Société parisienne de l'Industrie (S.P.I.I.) à la bîe (1 550 salariés), qui s'est tenue le 12 juin à Paris, on s'achemine vers une occupation des locaux de l'ensemble des cinq usines que possède en Bretagne.

Publi-tes

RÉPUBLIQUE ALGÉRIENNE DÉMOCRATIQUE ET POPULAIRE MINISTÈRE DE L'INDUSTRIE LÉGÈRE Société Nationale de l'Artisanat Traditionnel AVIS D'APPEL D'OFFRES INTERNATIONAL

UNIVERSITÉ DE PARIS-DAUPHINE Placé du Maréchal-de-Lattre-de-Tassigny 75775 Paris Cedex 16 D.E.A. et DOCTORAT de 3° cycle : « Structures et changements humains dans les organisations »

LES ACRÉRIES DE POMPEY SONT TOUJOURS EN PARTIE PARALYSÉES PAR UNE GRÈVE-BOUCHON.

La grève-bouchon des cent soixante travailleurs des hauts fourneaux des Acéries de Pompey (Ménarthe-et-Moselle) continue, ce mardi 13 juin, de paralyser partiellement les activités de cette usine, qui emploie quatre mille deux cents salariés.

Les équipes du matin et du soir des caristes de Bertlet, à Vénézièux (Rhône), ont de nouveau débrayé le lundi 12 juin.

L'IRAK VERSE UNE CONTRIBUTION EXCEPTIONNELLE DE PLUS DE 1 MILLION DE DOLLARS A L'O.I.T.

À Genève, M. Bake Mahmoud Bassi, ministre irakien du Travail, a annoncé le 12 juin, à la conférence de l'O.I.T. (Organisation internationale du travail) que son pays allait verser 1 066 000 dollars pour aider cette institution à résoudre ses difficultés financières.

Dans son intervention, le ministre irakien a d'autre part reproché à l'O.I.T. d'avoir mal appliqué, selon lui, une résolution relative aux droits des travailleurs arabes dans les pays occupés par Israël.

La conférence a accordé le droit de vote à Hattî malgré le retard pris par ce pays dans le paiement des cotisations. Hattî doit 599 780 dollars et n'a pas tenu ses engagements selon lesquels il devait payer progressivement ses dettes.

GESTIONNAIRE 32 ans Docteur gestion Dauphine. D.E.S. science politique. Spécialiste de la formation cadres et employés. Spécialiste de la gestion et organisation.

FAITS ET CHIFFRES

Affaires

Un important fabricant japonais d'articles de pêche Daiwa Selko a ouvert en Espagne son premier atelier européen de production.

La firme aéronautique américaine McDonnell Douglas va absorber la société informatique D.A.T. 100 de Minneapolis.

Agriculture

La réunion des betteraviers européens à Copenhague. — La CIBEE (Confédération internationale des betteraviers européens) s'est réunie du 5 au 10 juin à Copenhague.

Énergie

La production pétrolière des trois États de l'OPEP a diminué de 18,5 % au premier trimestre 1978.

Or

Les ventes d'or sur le marché mondial par les pays communistes ont atteint l'année dernière leur niveau le plus élevé depuis 1965.

Journal d'action, le 16 juin, dans les mines de fer de Lorraine. — La Fédération régionale des syndicats C.G.T. des mines de fer de Lorraine a annoncé une « journée d'action, avec grève de vingt-quatre heures », le vendredi 18 juin.

Social

Les trois licenciés de l'hôtel Maurice : un comité de soutien, sur l'initiative du P.S., a été créé pour évaluer les trois bagaristes qui ont été licenciés.

Vers un projet de loi sur la formation alternée. — M. Jacques Legrain, secrétaire d'État chargé de la formation professionnelle, a annoncé le samedi 10 juin à Béthune (Pas-de-Calais) l'intention du gouvernement de préparer pour la prochaine session parlementaire un projet de loi-cadre relatif à la formation alternée.

Siderurgie

Bethléem Steel, deuxième producteur d'acier américain, a annoncé le lundi 12 juin une augmentation de 3 % sur la plupart de ses produits.

Or

Les ventes d'or sur le marché mondial par les pays communistes ont atteint l'année dernière leur niveau le plus élevé depuis 1965.

Journal d'action, le 16 juin, dans les mines de fer de Lorraine. — La Fédération régionale des syndicats C.G.T. des mines de fer de Lorraine a annoncé une « journée d'action, avec grève de vingt-quatre heures », le vendredi 18 juin.

Social

Les trois licenciés de l'hôtel Maurice : un comité de soutien, sur l'initiative du P.S., a été créé pour évaluer les trois bagaristes qui ont été licenciés.

Vers un projet de loi sur la formation alternée. — M. Jacques Legrain, secrétaire d'État chargé de la formation professionnelle, a annoncé le samedi 10 juin à Béthune (Pas-de-Calais) l'intention du gouvernement de préparer pour la prochaine session parlementaire un projet de loi-cadre relatif à la formation alternée.

Siderurgie

Bethléem Steel, deuxième producteur d'acier américain, a annoncé le lundi 12 juin une augmentation de 3 % sur la plupart de ses produits.





CONJONCTURE

AVANT LA CONFÉRENCE DE PRESSE DE M. GISCARD D'ESTAING

Les cadres C.F.D.T. présentent un bilan des inégalités en France

Le président de la République doit évoquer, mercredi 14 juin au cours de sa conférence de presse, les problèmes de l'inégalité en France. Vaste sujet sur lequel l'Union confédérale des ingénieurs et cadres C.F.D.T. a eu l'honneur de réunir les données chiffrées existantes. L'ensemble fait l'objet d'un dossier léger (1), bien présenté, facile à lire, où l'essentiel est dit et ponctué de remarques mettant en évidence le contenu politique de telle ou telle finesse méthodologique. C'est, à notre connaissance, la plaquette la plus complète — et la plus fraîche — sur un domaine où l'information, longtemps trop rare, est aujourd'hui dispersée à l'extrême.

La première partie regroupe l'ensemble des indications officielles sur le sujet : dispersion des revenus primaires et des salaires, évolution de leurs inégalités, effet des transferts sociaux et des prélèvements fiscaux, disparités de patrimoine, comparaisons internationales... Au fil des pages on apprend — ou découvre — la grande inégalité des revenus primaires en France, beaucoup plus forte que dans les pays étrangers comparables.

En haut de l'échelle hiérarchique, 1 % du total des ménages (deux cent mille environ) se partagent 10 % du revenu global de la nation ; à l'autre bout de la pyramide sociale, 10 % des ménages (environ deux millions) ne disposent à eux tous que de 1,1 % du revenu global. Les 30 % de ménages les moins fortunés (six millions) gagnent ensemble moins que le 1 % (deux cent mille ménages) le plus riche. En moyenne, les ménages appartenant aux 10 % les mieux nantis ont un revenu primaire égal à 28,5 fois celui des 10 % les plus pauvres.

Les transferts sociaux et la fiscalité atténuent un peu cette situation, mais fort peu. Pour trois raisons principales : les cotisations sociales sont plafonnées (au lieu d'être proportionnelles) ; les familles aisées consacrent aux dépenses médicales et pharmaceutiques (en partie remboursées par la Sécurité sociale) des sommes plus importantes que les autres ; les deux tiers de la fiscalité

française sont constitués d'impôts indirects qui, frappant proportionnellement la consommation (mais non l'épargne), prélevent finalement sur les petits revenus une part plus grande que sur les autres. L'impôt progressif sur le revenu joue certes un rôle égalisateur, mais il reste faible en France, notamment parce qu'il est largement fraudé.

Au total, concluent les cadres C.F.D.T., se fondant sur les études officielles, le revenu moyen des 10 % de ménages aux ressources les plus fortes est de 25,3 fois plus élevé que celui des 10 % de ménages les plus pauvres, alors qu'avant impôt et transferts sociaux cet écart était de 28,5.

S'agissant des patrimoines, le dossier rappelle les chiffres-clés maintenant bien connus : 10 % des Français possèdent 50 % de l'ensemble de la fortune française, alors que, à l'autre bout de l'échelle, 30 % des ménages n'ont pratiquement aucun patrimoine. Rapprochement significatif : 0,7 % des familles (les cent vingt-cinq mille qui ont un capital d'au moins 2 millions de francs) possèdent ensemble autant que 60 % des ménages français (10 millions environ).

Dans la seconde partie de leur dossier, les cadres C.F.D.T. rappellent leurs propositions en vue de réduire les inégalités : resserrement de l'éventail des salaires par hausse prioritaire des petites rémunérations (en vue d'aboutir à un écart de 1 à 6 entre le plus haut et le plus bas salaire dans l'entreprise), majoration et réforme des prestations familiales, aménagement de l'impôt sur le revenu pour que le revenu disponible (après impôt) soit limité à dix fois le SMIC, suppression du quotient familial, modification de la TVA (exonération pour les produits et services essentiels, taux accru pour la publicité et certains produits coûteux), protection de l'épargne populaire mais impôt dégressif et progressif sur la fortune.

G. M.

(1) Évolution des inégalités de salaires et de revenus en France. 6 F. Union confédérale des ingénieurs et cadres C.F.D.T., 28, rue Montholon, 75438 Paris Cedex 06.

La prévision officielle de la hausse des prix en 1978 : entre 10 % et 11 %

Table with 4 columns: Year (1977, 1978, 1979) and various price indices (PREX, SALAIRES ET REVENUS). Rows include 'Hausse des prix du P.L.R.', 'Hausse des prix à la consommation', 'Taux de salaire horaire', etc.

Le tableau ci-dessus complète les données chiffrées publiées dans le Monde le 6 juin sur les comptes de la Nation pour 1977, 1978 et 1979. Il mesure notamment que le pouvoir d'achat du revenu disponible des ménages (notion qui prend en compte non seulement les variations d'effectifs au travail et de durée du travail, mais aussi les impôts et les prestations sociales) devrait, selon les pouvoirs publics, augmenter un peu plus cette année qu'en 1977.

LE MARCHÉ INTERBANCAIRE DES DEVISES

Table showing exchange rates for various currencies (S.E., S. can., Y., D. M., P. S., F. S., L. (1000), £) over different periods (COURS DU JOUR, UN MOIS, DEUX MOIS, SIX MOIS).

TAUX DES EURO-MONNAIES

Table showing interest rates for various currencies (D. M., S. E., P. S., F. S., L. (1000), £) for different maturities (31/18, 7/16, 43/16, 41/2, 7/16, 10, 11, 12, 13, 15, 18, 19 1/4).

Nous donnons ci-dessus les taux pratiqués sur le marché interbancaire des devises tels qu'ils étaient indiqués en fin de matinée par une grande banque de la place.

AFFAIRES

L'ASSEMBLÉE GÉNÉRALE DE L'A.P.C.C.I.

M. Giraud annonce la création d'un groupe de travail sur la politique industrielle

M. André Giraud, ministre de l'Industrie, a annoncé, le 12 juin, à l'occasion du dîner-débat célébrant la trentième tournée de l'Assemblée générale de l'A.P.C.C.I. (Assemblée permanente des chambres de commerce et d'industrie), la création d'un groupe de travail sur la politique industrielle. Rattaché au comité directeur du groupe de hauts fonctionnaires, le directeur du budget, le directeur de la concurrence et des relations économiques internationales, le directeur des relations économiques et financières, le directeur de l'emploi, ce groupe aura une double mission de « coordination et de réflexion sur les dossiers industriels ».

Conséquence de sa nouvelle stratégie

I.T.T. VA VENDRE SES FILIALES EUROPÉENNES DANS L'ALIMENTATION

International Telephone and Telegraph (I.T.T.) négocie la vente de ses groupes européens de produits alimentaires. Les sociétés concernées sont : la firme allemande Leitz, la firme française Heinz (près de 2 milliards de dollars de chiffre d'affaires), la firme britannique Nestlé (aliments surgelés), la firme suisse Nestlé (aliments surgelés) et Schaschler (viandes fumées) en Allemagne. Le chiffre d'affaires de ces sociétés est estimé à 1,2 milliard de dollars. L'I.T.T. envisage de vendre ces sociétés dans les prochains mois, notamment en Grande-Bretagne, aux Pays-Bas, en Belgique et en Italie.

Ce dégageant d'I.T.T. illustre la nouvelle politique menée par M. Lyman Hamilton, qui a succédé à la fin de 1977 à M. Charles de Gaulle. Le groupe (le Monde daté 1<sup>er</sup>-2 janvier 1978). Cette stratégie se développe autour de deux grands axes. Il s'agit d'abord de reculer les structures de consommation, les produits de consommation, les assurances, les ressources naturelles, les produits industriels. Une telle réorganisation devrait se faire par la vente d'une quinzaine de filiales dont les produits n'entrent plus dans les objectifs prioritaires d'I.T.T.

LA BANQUE LOUIS DREYFUS PASSERAIT SOUS LE CONTROLE DE BRUXELLES-LAMBERT

La banque belge Bruxelles-Lambert pourrait prochainement prendre le contrôle de la banque d'affaires française Louis-Dreyfus, sous réserve des autorisations des autorités de tutelle française et belge, indique Louis Dreyfus S.A. dans un communiqué publié dans la matinée du 12 juin. Aux termes des conventions signées entre les deux banques, cette opération serait réalisée en deux temps : — Rachat de la participation des actionnaires minoritaires de la banque Louis-Dreyfus, soit environ 40 % du capital. — Puis souscription par la banque Bruxelles-Lambert à une augmentation de capital portée à 60 millions de francs. La banque Bruxelles-Lambert détiendrait alors 200 026 actions sur un total de 400 000, le solde des actions restant dans les mains du groupe Louis-Dreyfus.

Le gouvernement australien facilite les investissements étrangers

Canberra. — Une nouvelle politique à l'égard des investissements étrangers, visant à attirer en Australie une masse plus importante de capitaux, vient d'être annoncée par le ministre des finances, M. R. Howard. Elle prévoit de modifier assez radicalement les règles de la participation étrangère dans l'exploitation minière. Cette politique marque, de bien des façons, l'abandon des anciennes idées qui voulaient que l'Australie conserve la propriété de ses ressources. Les compagnies étrangères pourront désormais, avec 25 % seulement de capitaux australiens, réaliser de nouveaux projets miniers en collaboration avec des sociétés locales. Une seule condition : l'engagement de porter ultérieurement la part australienne à 51 % et d'avoir un conseil d'administration à majorité nationale. Ces dispositions vont dans le sens des souhaits des firmes, telles que C.R.A. dont le capital est britannique pour 73,5 %. Elles ont été vivement critiquées par les sociétés locales qui se sentent menacées de rachat par les importants groupes à majorité étrangère. D'autres mesures ont été annoncées par M. Howard : — Les investissements étrangers dans les projets inférieurs à 5 millions de dollars australiens (1) ne nécessitent pas d'accord gouvernemental, sauf dans le cas de l'uranium et du secteur financier ; — La législation sur les prises de participation n'interviendra que pour des opérations s'élevant à plus de 3 millions de dollars australiens, contre 1 million auparavant ; — Les acquisitions individuelles de propriétés foncières d'une valeur inférieure à 250 000 dollars australiens ne requièrent plus d'autorisation du gouvernement. Les emprunts étrangers à moins de 6 mois, qui avaient été supprimés, sont rétablis. Ces mesures devraient stimuler le secteur minier et la prise de participation de groupes étrangers dans nombre de sociétés australiennes fiables par la crise.

ÉTRANGER

Le gouvernement australien facilite les investissements étrangers

De notre correspondant

ALLEMAGNE FÉDÉRALE

Le coût de la vie en République fédérale d'Allemagne a augmenté de 0,3 % en mai (l'indice s'élevait à 151,5 (base 100 en 1970). En un an, la hausse a été de 2,7 % contre 2,9 % en avril et 3,1 % en mars. — (A.F.P.)

AVIS FINANCIERS DES SOCIÉTÉS

cecco COMMUNAUTE EUROPEENNE DU CHARBON & DE L'ACIER

EMPRUNT 1978 275 000 000 DE FRANCS 1080:

Emission au pair de 275 000 obligations de F 1000 nominal. Durée : 15 ans. Jouissance : 14 juin 1978. Intérêt annuel : F 108 par obligation. Amortissement obligatoire : en 13 tranches annuelles sensiblement égales à partir du 14 juin 1980. Soit par remboursement au pair, soit par rachats en Bourse. Amortissement anticipé : possible par rachats en Bourse seulement.

Taux de rendement actuariel brut : 1079:



كندا من الأصل

LES MARCHÉS FINANCIERS

PARIS 12 JUIN

Fléchissement dans un marché calme

Il n'y avait pas foule ce lundi à la Bourse de Paris et les commis, dont les carnets d'ordres étaient particulièrement minces, ont expédié les cotations au pas de charge.

Particulièrement bien orientée la semaine dernière, les magistrats et l'alimentation ont subi les pertes les plus sévères. La métallurgie a également subi une assez lourde baisse.

En clôture, l'indice a baissé de 0,4 % en raison de la baisse en dépit d'un net fléchissement du volume des ventes.

Les visiteurs sont presque aussi nombreux que nous, remarquent un professionnel désemparé. Pour les investisseurs en effet, la semaine qui s'ouvre est trop incertaine pour prendre des positions à la légère.

Sur le marché de l'or, le lingot s'est effondré revenant de 21 070 à 20 970 francs, soit 27 000 francs de moins.

LONDRES

Bien disposé

Le marché matinal se bonifie de dispositions de la veille. Progrès des pétroles et stabilité des mines d'or.

Table with columns: VALEURS, CLÔTURE, COURS. Lists various stock prices and indices for London.

INDICES QUOTIDIENS

Table showing daily indices for London, including CENSE, Base 100, and various market indices.

NOUVELLES DES SOCIÉTÉS

AUXILIAIRES D'ENTREPRISES. En 1978, le chiffre d'affaires réalisé en France devrait stagner autour de 2,5 milliards de francs.

NEW-YORK

Toujours hésitant

Nettement plus hésitant à la veille du week-end après cinq séances consécutives de hausses, le marché est resté indécis lundi à Wall Street.

Sur 1 812 valeurs traitées, 855 ont été en hausse, 620 ont progressé, 342 ont baissé et 437 sont restées inchangées.

Table with columns: VALEURS, COURS, showing stock prices and indices for New York.

COURS DU DOLLAR A TOKYO

Table showing the exchange rate of the dollar in Tokyo.

VALEURS

Large table of stock values and prices across multiple columns, including various international and domestic securities.

BOURSE DE PARIS - 12 JUIN - COMPTANT

Table of stock prices for the Paris stock exchange on June 12, 1978, listing various companies and their current prices.

MARCHÉ A TERME

Table of forward market prices for various commodities and currencies, including gold, silver, and different types of bonds.

Compte tenu de la brièveté de la séance, nous ne pouvons publier que les cotations les plus importantes.

COTE DES CHANGES

Table of exchange rates for various currencies, including the dollar, yen, and other international currencies.

MARCHÉ LIBRE DE L'OR

Table of gold market prices, including various types of gold bars and coins.

UN JOUR DANS LE MONDE

- 2. IDEES — GRILLES DU TEMPS : un entretien avec Vladimir Jost.
3. ETRANGER — Les ferretiers révèlent une affaire d'espionnage vieille d'un an.
4. ASIE — CHINE : la mort du poète Kao Mo-ja.
4. DIPLOMATIE — ISRAËL : Jérusalem ajourne sa réponse aux questions de Washington sur l'avenir de la Cisjordanie.
5. AMERIQUES — Le contentieux entre Paris et l'Etat.
6-7. AFRIQUE — TRIBUNE INTERNATIONALE : « Un Vietnam africain », par Vladimir Lomelko.
8-9. POLITIQUE — Les contentieux entre Paris et l'Etat.
10. DEFENSE — La P.C.F. va lancer une campagne en faveur du remboursement par la Sécurité sociale de l' interruption volontaire de grossesse.
11. SOCIÉTÉ
12. EDUCATION
JUSTICE

LE MONDE DES SCIENCES ET DES TECHNIQUES

- PAGES 13 A 15 — SPOT : La terre sous toutes ses coutures. Histoire d'Europe, par Pierre Lenoir. L'actualité médicale.
MODES DU TEMPS PAGES 19 A 21 — La répondeur « automatique ». Salonnerie en terrasse. Olin-d'œil : Emballage barriolé. Fibres d'eau.
16. CITES VERMES — Paris : devoirs en banlieue, rêver en Californie.
23 A 25. CULTURE — Une rivière et ses souverains : la Dordogne couler pour tous.
37. RÉGIONS — Les consignes des architectes à Aix-les-Bains.
38. ÉQUIPEMENT — Le numéro du « Monde » daté 13 juin 1978 a été tiré à 583 082 exemplaires.

LIRE ÉGALEMENT

RADIO-TELEVISION (26)
Annonces classées (27 à 35) : Aujourd'hui (36) ; Carnet (37) ; Journal officiel (38) ; Météorologie (39) ; Mots croisés (40) ; Bourse (41).

FÊTE DES PÈRES
LE NOUVEAU BRAU
avec tous les SASSURS électrolytiques
EN VENTE CHEZ
les spécialistes depuis 1958
DIDIER-NEVEUR
REPARATIONS IMMÉDIATES
Pièces Détachées - Accessoires
37, rue MARBEUF - Tél. 225.61.70
Succ. : 23, rue de la Paix - PARIS 8<sup>e</sup> - 2<sup>e</sup>

PRÊT-À-PORTER ÉTÉ DOUBLÉS ET NON DOUBLÉS
Avec la garantie d'un maître tailleur
COSTUMES MESURE
dans un choix de 3.000 draperies à partir de 798 F
Prêt-à-porter homme
Boutique femme
LEGRAND Tailleur
27, rue de Septembre, PARIS (9<sup>e</sup>)

A B C D E F G

L'État accorde un sursis à Manufrance

L'Etat a accordé un sursis à Manufrance, mais rien n'est réglé sur le fond. Telle est la conclusion que l'on peut tirer de la longue conversation qu'ont eue MM. Gadot-Clet, P.-D.G. de la firme stéphanoise, et René Monory, ministre de l'économie, lundi 12 juin. La puissance publique a en effet décidé de débloquer une avance de 5 à 8 millions de francs à la société afin de lui permettre de faire face à ses échéances. Il appartient maintenant au P.-D.G.

« Après une discussion honnête nous avons fait un marché honnête. Le ministre de l'économie ne prend aucun risque en donnant sa chance à Manufrance », a déclaré M. Gadot-Clet à l'issue de son entretien avec M. Monory. La déclaration du P.-D.G. de la firme stéphanoise peut sembler surprenante, tant il est vrai que l'effort consenti par l'Etat reste loin des espérances manifestées par les dirigeants de Manufrance. Ceux-ci n'espèrent-ils pas un prêt de 20 millions de francs du Fonds de développement économique et social (F.D.E.S.) et un crédit-relais de 20 millions de francs pour assurer la trésorerie ?

La satisfaction mesurée du P.-D.G. de Manufrance s'explique néanmoins. Cette avance va lui permettre de faire face à des échéances difficiles, et surtout son plan de redressement à implicite-ment reçu l'aval des pouvoirs publics, ce qui devrait faciliter la recherche de partenaires industriels et commerciaux susceptibles de conforter à terme la situation financière de la firme.

de Manufrance de mettre en œuvre le plan de redressement de la firme, qui, outre trois cent trente-quatre licenciements, prévoit une filialisation des activités de Manufrance. Il lui faut aussi trouver des partenaires financiers et commerciaux susceptibles d'apporter des fonds permettant de consolider à terme la situation de l'entreprise. Une tâche difficile pour M. Gadot-Clet, qui réunit son conseil d'administration ce mardi après-midi.

« Ce n'est qu'un sursis, déclare M. Sanguedolce. Ces 5 à 8 millions ne servent qu'à empêcher Manufrance de pourrir tout de suite. Nous n'avons pas la possibilité d'un montage financier nécessaire à la relance de l'entreprise tel que nous le souhaitons. C'est un peu d'air qui permet de respirer, mais cela ne sert rien si la situation n'est pas sauvée. »

Résèrve, voire hostilité de la municipalité

La tâche de M. Gadot-Clet, qui s'est mise immédiatement au travail — il a participé ce mardi à la réunion du conseil d'administration — est d'obtenir le soutien des structures industrielles (C.I.A.S.I.) et de développer des nouvelles rencontres. Les collaborateurs du ministre de l'économie le même jour — ce sera pas aisé. Il va en effet lui falloir engager de difficiles négociations avec les organisations syndicales et surtout convaincre les représentants de la municipalité, actionnaire principal de Manufrance (elle contrôle globalement près de 30 % du capital et dispose de deux des six sièges du conseil d'administration) du bien-fondé de la restructuration envisagée. Or, la municipalité est hostile à la filialisation, comme l'a révélé une conférence de presse d'Etienne, maire communiste de Saint-Etienne, en commentant sans aménager les mesures en faveur de Manufrance annoncées par M. Monory.

LE F.L.N.C. REVENDEUR L'ATTENTAT CONTRE LA VOITURE DU COLONEL ERULLIN

Le Front de libération nationale de la Corse (F.L.N.C.) vient de revendiquer dans une note l'attentat commis à Calvi, jeudi 8 juin, contre la voiture du colonel Philippe Erullin, commandant du régiment étranger de parachutistes. Les nationalistes entendent par cet attentat, « manifester leur hostilité à la présence sur le sol national de la force armée de l'Etat ». D'autre part, les élus de gauche du conseil municipal de Calvi dénoncent, dans un communiqué, l'attitude du maire de la ville, M. Xavier Colonna (groupe du M.R.G.), qui avait rendu hommage à la légion étrangère lors du discours prononcé, le vendredi 9 juin, devant le chef de l'Etat. A leur avis, M. Colonna « a plutôt fait autorité à parler au nom de son conseil sans l'avoir préalablement consulté ».

Un attentat à l'explosif a été commis dans la nuit du lundi 13 au mardi 14 juin, à Pietranera, au nord de Bastia, contre la villa du docteur Joseph Colonna, médecin légiste à Bastia.

A Païmpol DES PARACHUTISTES S'EN PRENNENT A UN ÉTUDIANT IVOIRIEN

Un élève ivoirien de l'école nationale de la marine, marchand de Païmpol (Côtes-du-Nord), M. Denis Coulibaly, vingt-cinq ans, a été agressé par une dizaine de militaires du régime des hussards parachutistes de Tarbes. Il s'agit d'un régiment d'appelés actuellement en Bretagne pour lutter contre le trafic de drogue. M. Coulibaly a été hospitalisé, en compagnie d'un de ses camarades, M. François Roche, dix-neuf ans, qui avait tenté de lui porter secours. Les jeunes gens ont pu regagner leur domicile après avoir reçu des soins. L'agression a eu lieu dans la nuit du samedi 10 au dimanche 11 juin, à la sortie d'un restaurant. Une dizaine de parachutistes, dont un officier, s'en sont pris à M. Coulibaly, en l'insultant, le traitant notamment de « sale nègre du Zaïre ».

Time's money
Les stages d'été accélérés
Pigier Formation et Entreprise de 4 semaines correspondent à 10 semaines normales de stages.
Venez vous inscrire aux stages d'été accélérés Pigier Formation et Entreprise.
Pigier Formation et Entreprise
22 rue Ephraïm, 75005 Paris Tél: 879.61.56
28 quai St-Michel, 75005 Paris Tél: 031.55.02

Pour sortie irrégulière de correspondance d'une prison

UN AVOCAT PARISIEN EST PLACÉ SOUS MANDAT DE DÉPÔT

Un avocat du barreau de Paris, M. Denise Toinel-Tournois, trente-quatre ans, a été inculpé, lundi 12 juin, par M. Roger Danianuk, juge d'instruction, pour « sortie irrégulière de correspondance d'un établissement pénitentiaire », et placé sous mandat de dépôt à la prison de Fleury-Mérogis. L'arrestation, il y a une semaine, d'une bande de malfaiteurs, déferés depuis au tribunal de Bobigny et écroués, avait révélé les relations entretenu par ces malfaiteurs avec un détenu de la prison de la Santé, Marcel Séjourné. Ce dernier est soupçonné d'avoir participé à divers hold-up.

C'est après des perquisitions menées dans la cellule de Séjourné et au domicile de M. Toinel-Tournois, son défenseur, que l'avocat a été mis en cause. L'enquête cherche notamment à établir si M. Toinel-Tournois a pu jouer un rôle d'intermédiaire dans la transmission de certaines faiblesses, notamment dans le système de pré-dalle. La municipalité de Fleury a pris, ce mardi matin, un arrêté interdisant à toute personne l'accès aux balcons de l'immeuble, mais n'a pas jugé utile d'évacuer le bâtiment, qui compte une vingtaine d'appartements.

DU NOUVEAU CONTRE LA SURDITE
Est-il possible de retrouver L'AUDITION INTEGRALE ?
Réponse à cette question vous sera donnée lorsque, sans engagement, vous viendrez dans l'essai de ce très petit appareil électronique, déjà utilisé par d'innombrables sourds dans le monde entier.
ACOUVOX
3, rue du Cirque, 75008 PARIS
Téléphone : 225.45.47 +
Ecrivez ou téléphonez EN VOUS RECOMMANDANT DE CE JOURNAL pour recevoir gratuitement la documentation AX - CT

LES STAGES D'ÉTÉ ACCÉLÉRÉS
Pigier Formation et Entreprise
22 rue Ephraïm, 75005 Paris Tél: 879.61.56
28 quai St-Michel, 75005 Paris Tél: 031.55.02

FILS DE L'ANCIEN PRÉSIDENT DU LIBAN

M. Tony Frangié est assassiné avec plusieurs de ses proches par des militants phalangistes

M. Tony Frangié, fils de l'ancien président de la République libanaise, M. Soleiman Frangié, et son épouse, M. Frangié, ont été assassinés mardi 13 juin par des éléments phalangistes qui ont investi leur villa dans la ville d'Enden (Liban-Nord). Agé de trente-sept ans, Tony Frangié était député de Zghorta et ancien ministre des P.T.P. Principal collaborateur de son père, il dirigeait les milices de l'ancien président de la République.

Grève générale en Nouvelle-Calédonie

Nouméa. — A l'appel de toutes les organisations syndicales, une grève générale de vingt-quatre heures a été observée mardi 13 juin sur l'ensemble du territoire de la Nouvelle-Calédonie, afin de protester contre la réduction du pouvoir d'achat.

TROIS PROMOTEURS SONT TUÉS PAR L'EFFONDREMENT DU BALCON D'UN IMMEUBLE

Grande. L'un des balcons de l'immeuble « Le Pireux (Savoie) », situé à Fian-Pesey (station de ski de Savoie), s'est subitement effondré, lundi soir 12, à 18 h. 30, alors que trois promoteurs, deux architectes et un gardien, étaient sur la façade du bâtiment. Les six hommes ont été précipités dans le vide. MM. Jean Isnard, Claude Etillard, et Robert Michéler, promoteurs immobiliers à Grenoble et Chambéry, ont été tués après une chute d'une quinzaine de mètres ; les trois autres victimes sont dans un état grave et soignées à la clinique de Bourg-Saint-Maurice.

NOUVELLES BRÈVES

• Un responsable de la banque Lédardier démis. Le responsable de l'agence de La Clusaz (Haute-Savoie) de la banque Lédardier, M. André Périllat-Mercier, trente-cinq ans, a été inculpé, lundi 12 juin, de faux usage de la monnaie à abus de confiance, et écroué.
• L'Association des parents et amis des Français disparus ou détenus en Argentine (A) a tenu à remercier les responsables de la F.F.F. (Fédération française de football) pour les démarches qu'ils ont entreprises à Buenos Aires en faveur de leurs compatriotes en difficulté. Elle a également manifesté sa déception que l'un des noms n'ait été donné sur le sort des disparus. De son côté, Sœur Marie Joseph, supérieure de la congrégation à laquelle appartient Sœur Alicia de Léonie, entretiens en détention dans un camp de réfugiés argentins, a regretté que la liste ainsi publiée « n'apporte rien de neuf ». Elle a ajouté : « Nous sommes toujours au même point. Cette liste, nous la connaissons dans ses grandes lignes. Elle nous avait été fournie par le Quai d'Orsay ».
• 128, avenue de Paris, 94300 (Vitry).

ALLIANCE EUROPÉENNE DE L'AIR
3, rue de l'Échelle, Paris 11<sup>e</sup>
325.75.25 et 32.25
BANGKOK 1.800 F
même en août
Pantons Chemisettes
62, r. St-André-des-Arts 6<sup>e</sup>

banques allemandes américaines accordent importants crédits au Portugal

LIBRE PAGE 12

decliements chrétiens libanais

Après la défection de M. Soleiman Frangié du Front libanais, l'assassinat de son fils par des militants phalangistes consacrerait l'éclatement de la droite chrétienne, déclenchée depuis près d'un mois par des luttes souvent sanglantes. Début mal, le parti du siège des chamouniens avait été pris d'assaut et rasé. Peu de temps après, les Phalangistes avaient attaqué Batroun au Liban nord, le siège des Gardiens du Cèdre, groupuscule d'extrême droite, tuant cinq militants du mouvement.

POUR UNE MAISON
M. V. qui exige
M. Barre :

ALLIANCE EUROPÉENNE DE L'AIR
RIO 3.400 F
même en été

LATRELLE
Pantons Jeans Chemisettes
62, r. St-André-des-Arts 6<sup>e</sup>

BANGKOK 1.800 F
même en août

LES EXTRA-PLATS A QUARTZ
NEPRO
chez JACQUES TOUR
VOTRE AMI JOAILLER
9 BD DES CAPUCINES - PLACE DE L'OPERA - 078.45.13

M. V. qui exige
M. Barre :
POUR UNE MAISON
M. V. qui exige
M. Barre :
ALLIANCE EUROPÉENNE DE L'AIR
RIO 3.400 F
même en été
LATRELLE
Pantons Jeans Chemisettes
62, r. St-André-des-Arts 6<sup>e</sup>
BANGKOK 1.800 F
même en août
LES EXTRA-PLATS A QUARTZ
NEPRO
chez JACQUES TOUR
VOTRE AMI JOAILLER
9 BD DES CAPUCINES - PLACE DE L'OPERA - 078.45.13
FRED